

PLANTA

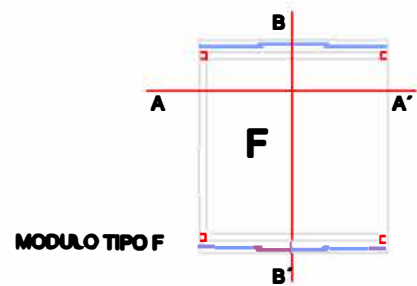

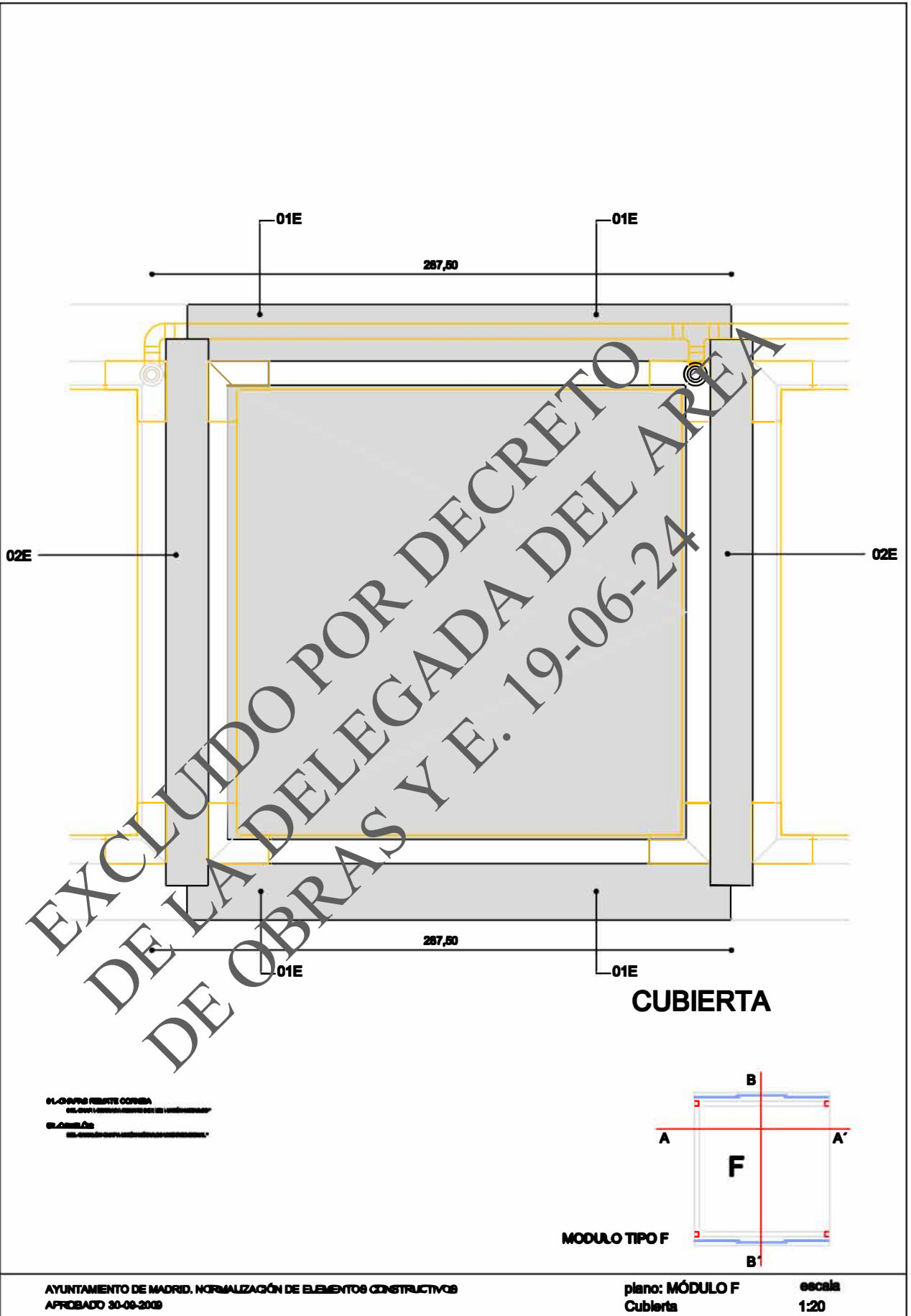

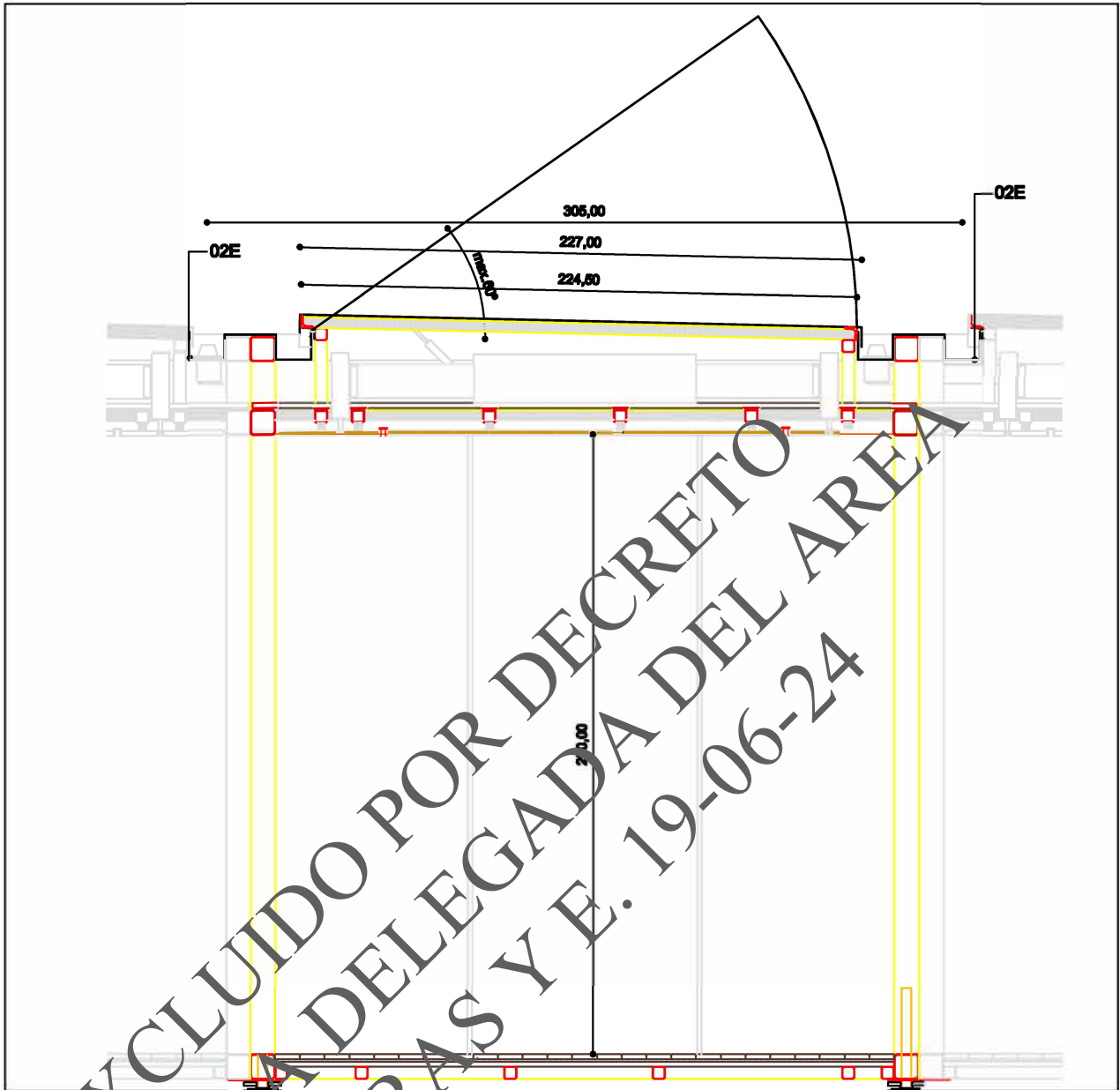

SECCION A-A

01-LOPPE RESORTE CORREA
 02-GRUPO CERRAMIENTO DE ALUMINIO
 03-CANALÓN
 04-ALUMINIO DE CERRAMIENTO DE ALUMINIO

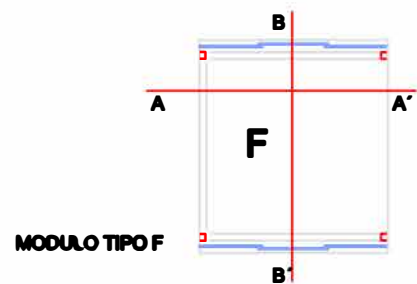

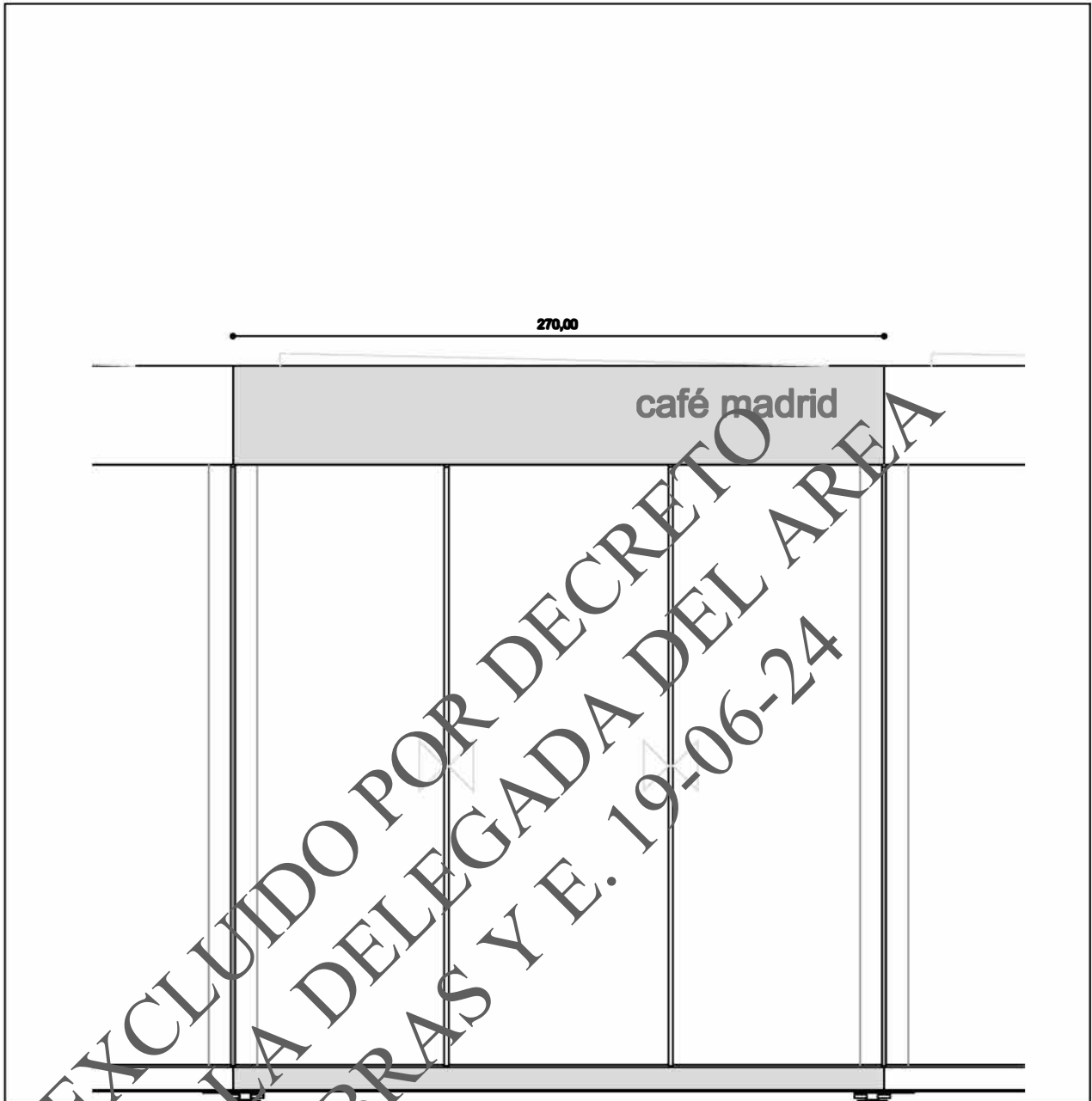

ALZADO B

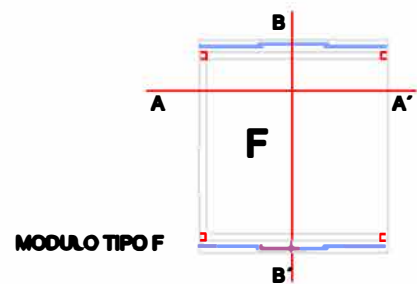

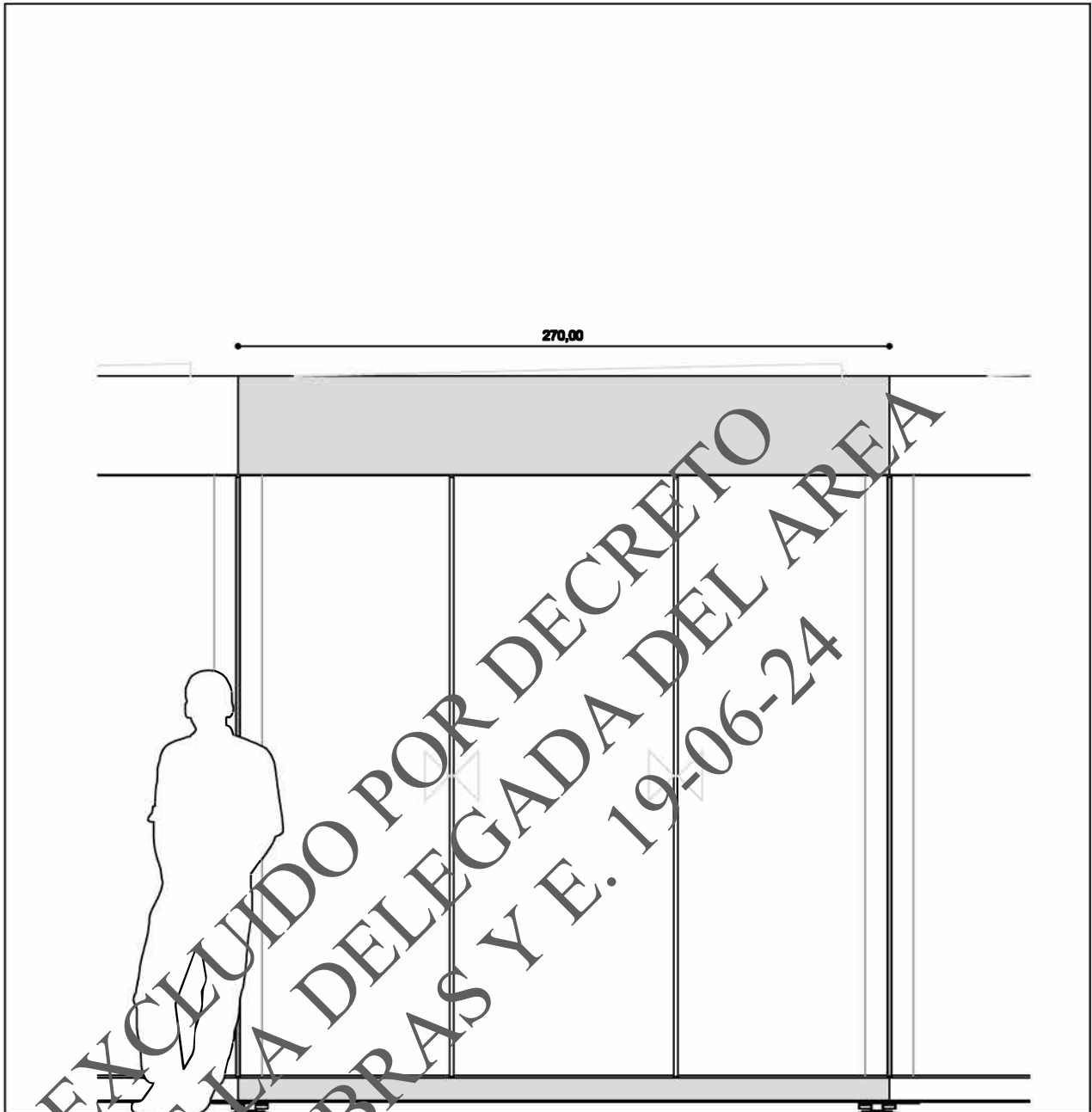

ALZADO D

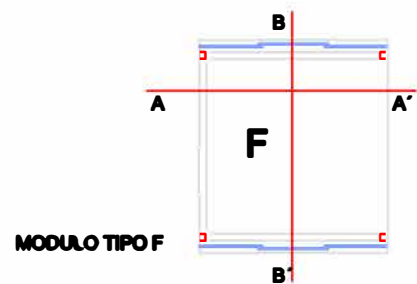



EXCLUIDO POR DECRETO
DE LA DELEGADA DEL AREA
DE OBRAS Y E. 19-06-24

VARIANTE ALZADO B CON CHAPA REMATE
CORNISA EN U

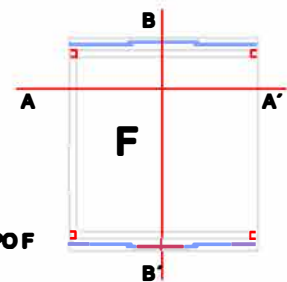

MODULO TIPO F



VARIANTE ALZADO D CON CHAPA REMATE
CORNISA EN U

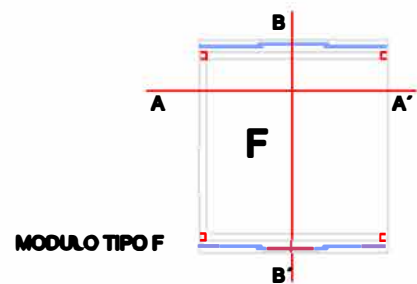

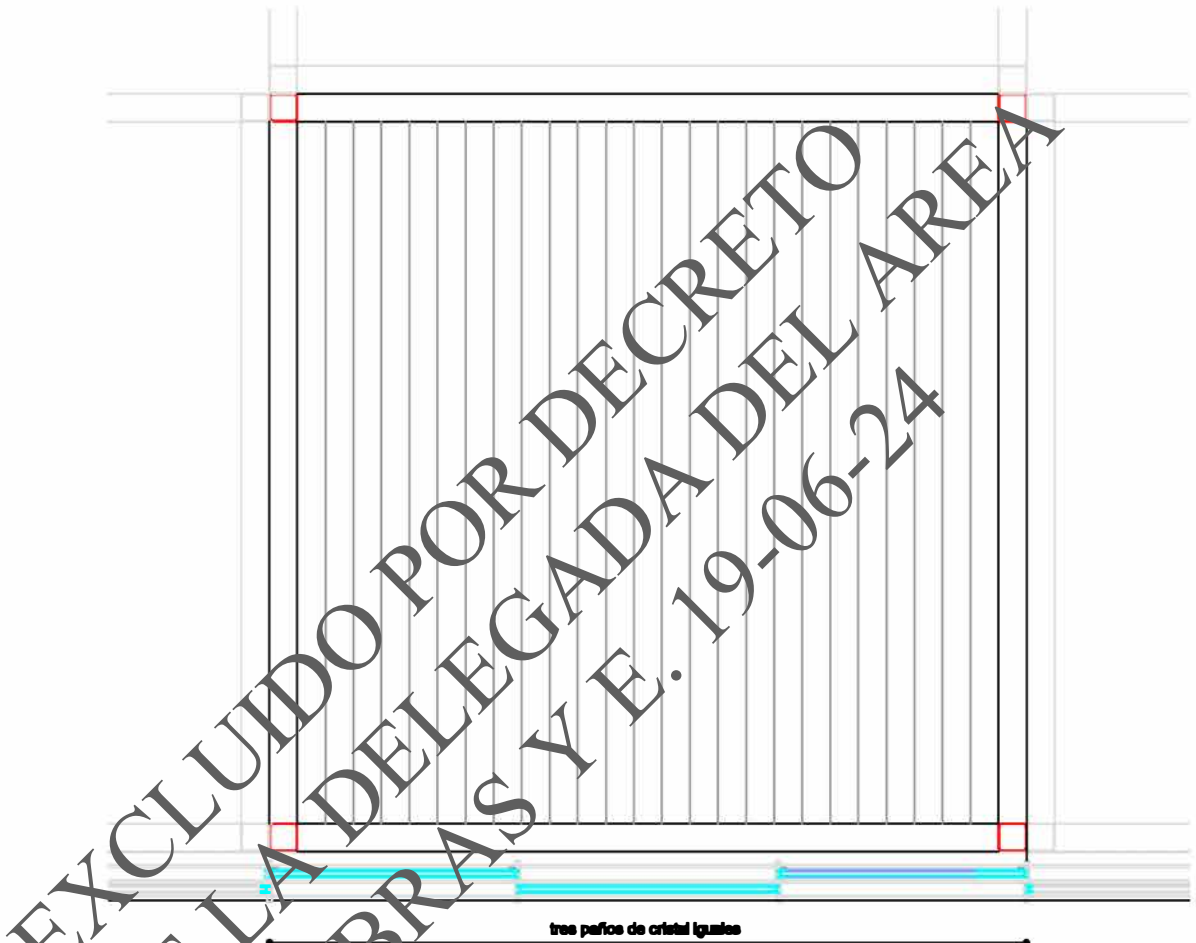

PLANTA

01. CERRAMIENTOS ESTABLES
02. CERRAMIENTOS ESTABLES
03. CERRAMIENTOS ESTABLES

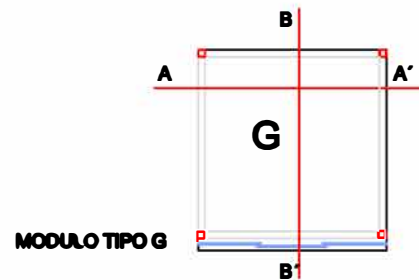

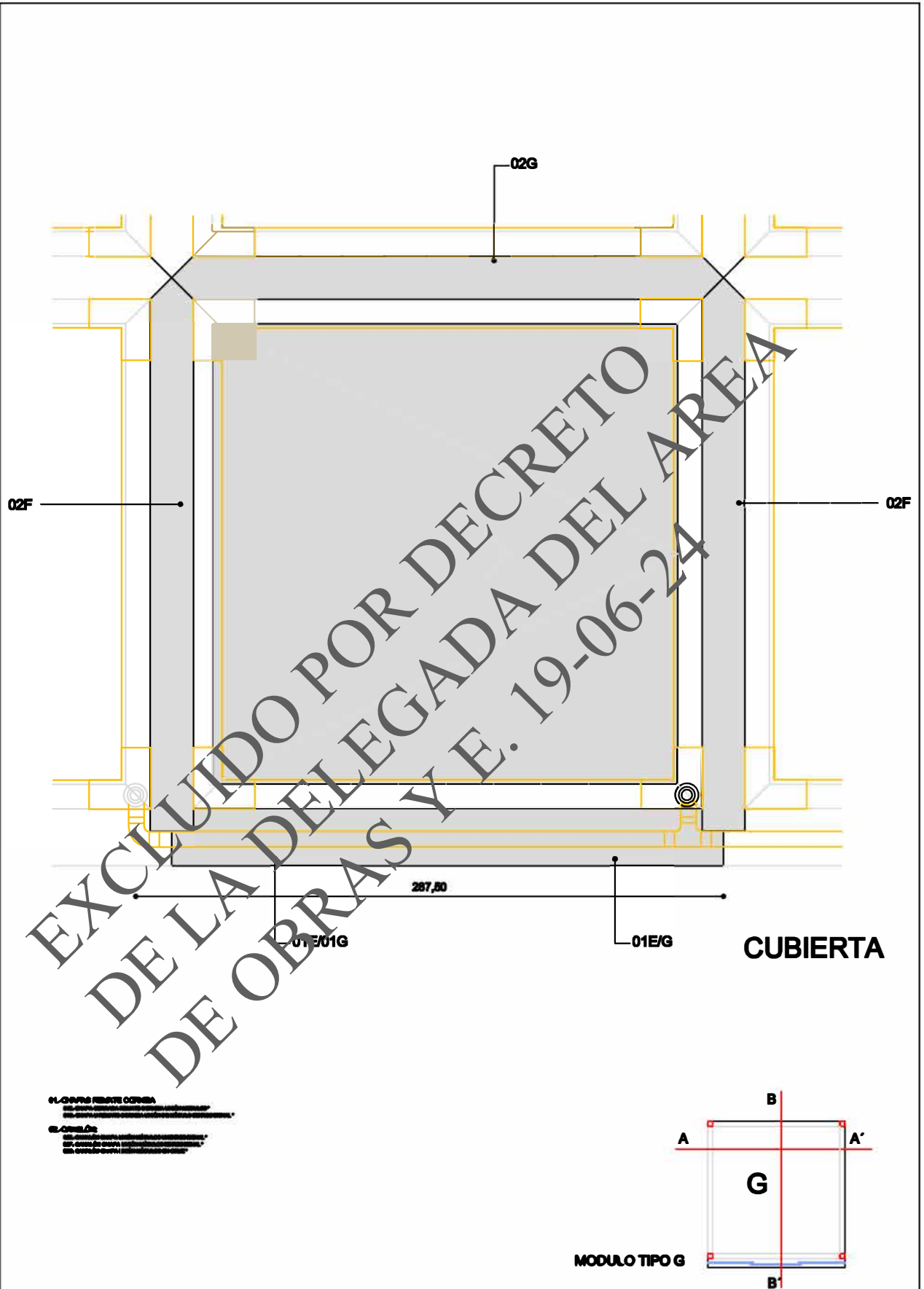

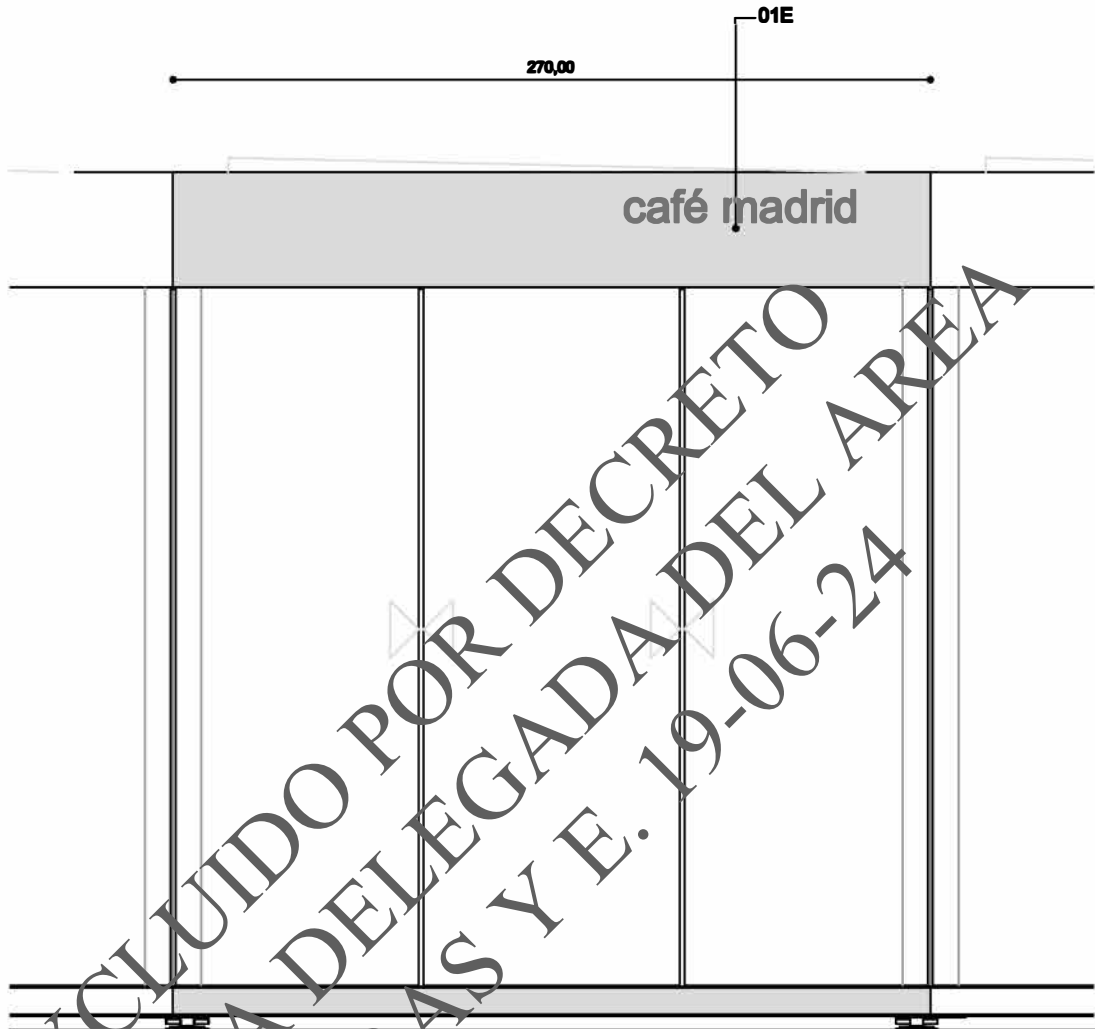

ALZADO B

PLANO REBOTE CERCA
PLANO REBOTE CERCA
PLANO REBOTE CERCA

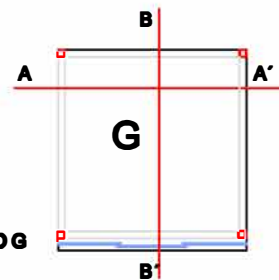

MODULO TIPO G

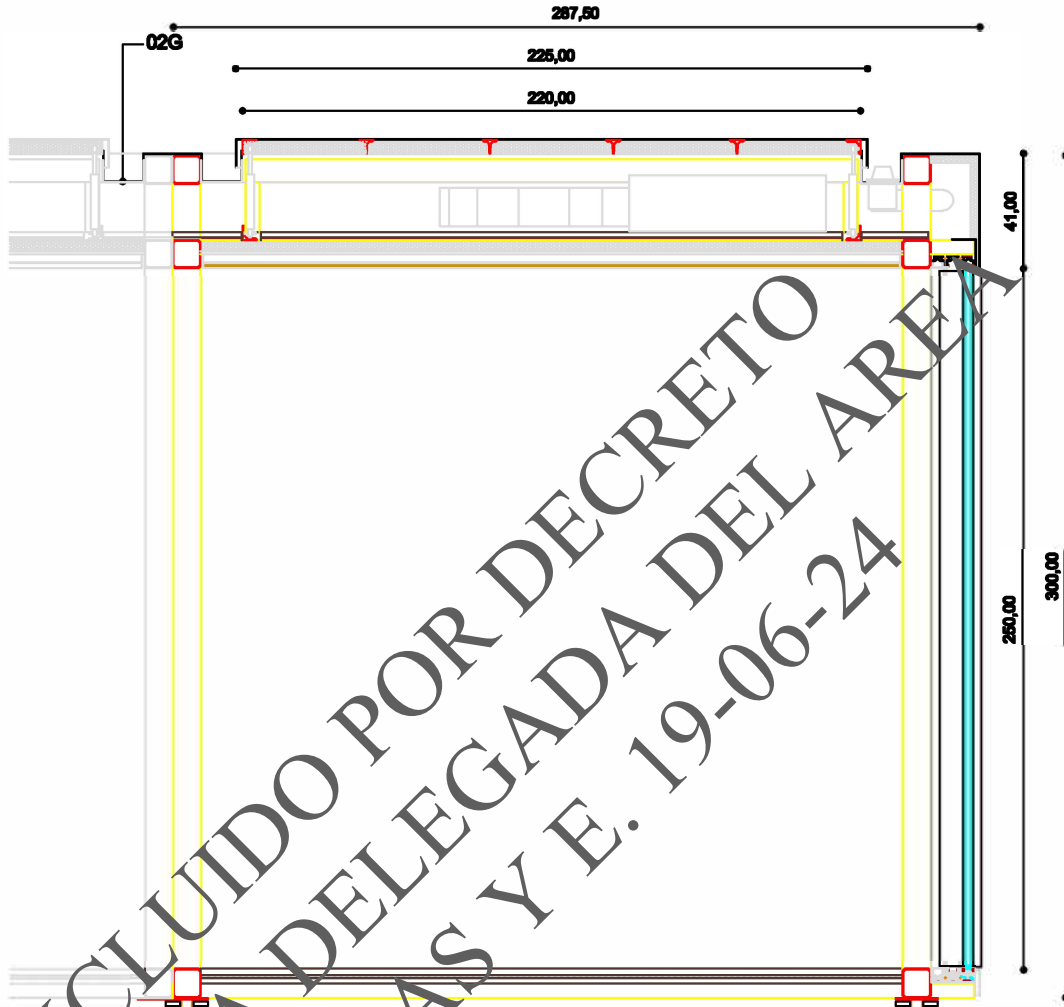

SECCION B-B

01. CERRAMIENTOS ESTABLES
 02. CERRAMIENTOS ESTABLES
 03. CERRAMIENTOS ESTABLES

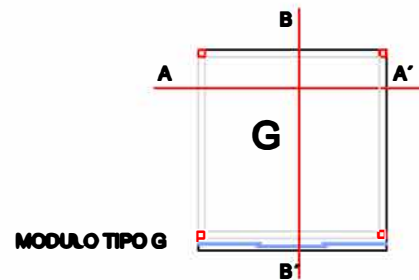

MODULO TIPO G

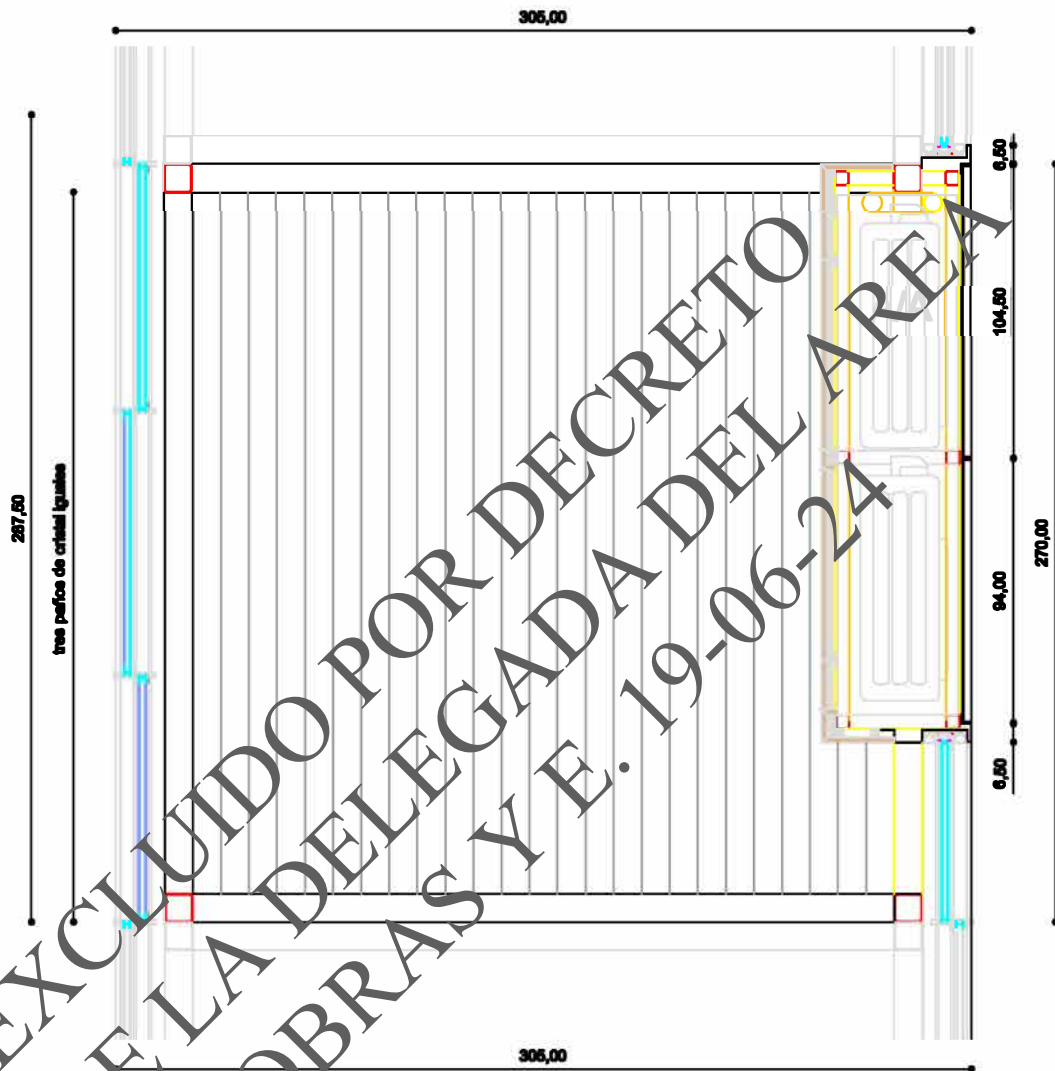

PLANTA

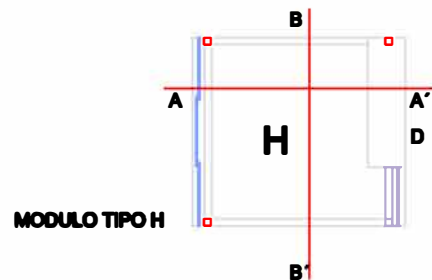

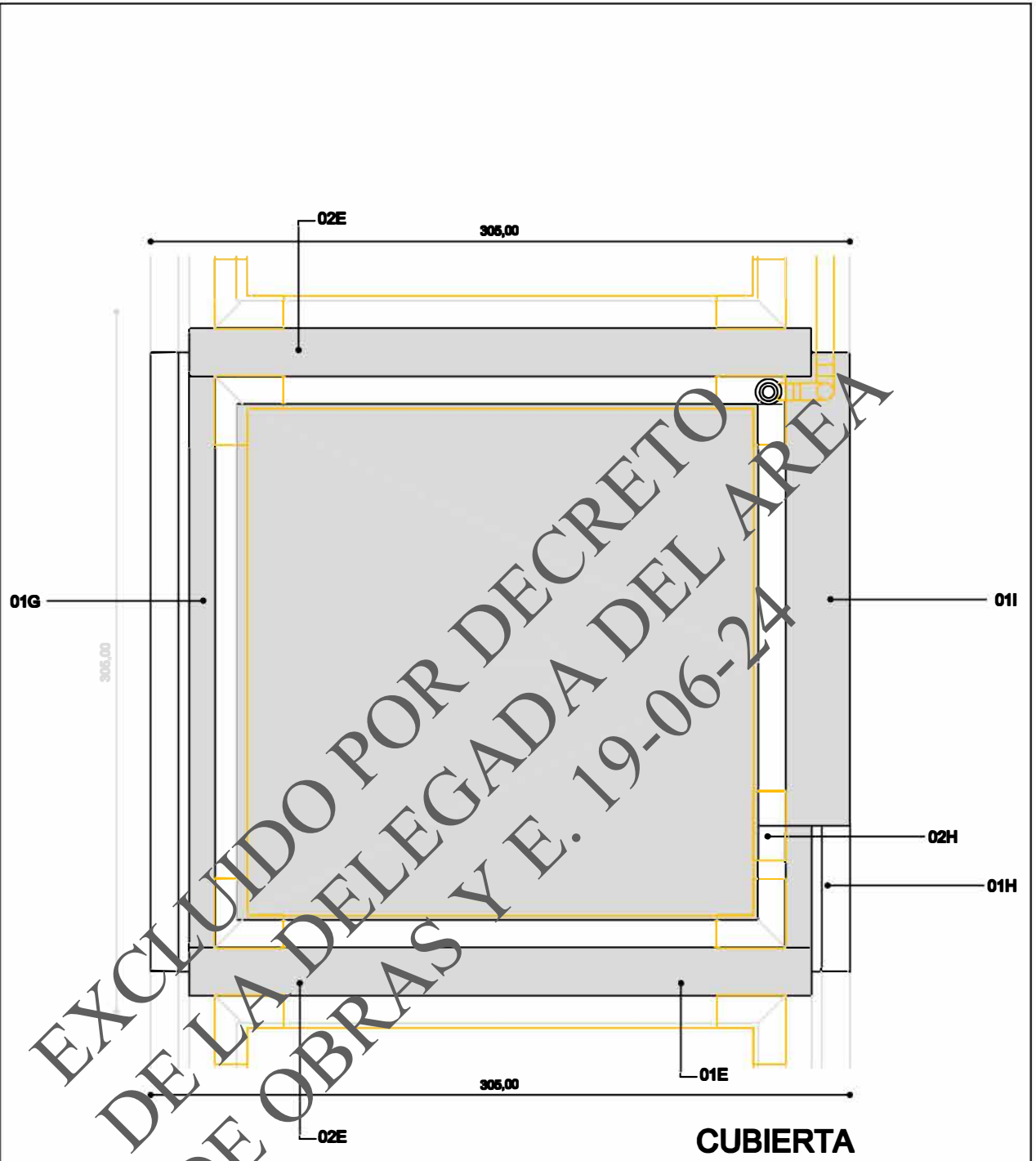

CUBIERTA

01.000000 **REBOTE CUBIERTA**
01.000000 **REBOTE CUBIERTA**
01.000000 **REBOTE CUBIERTA**
01.000000 **REBOTE CUBIERTA**

02.000000
02.000000
02.000000

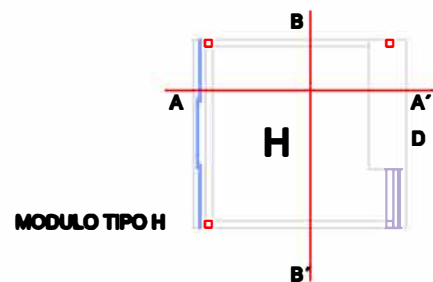

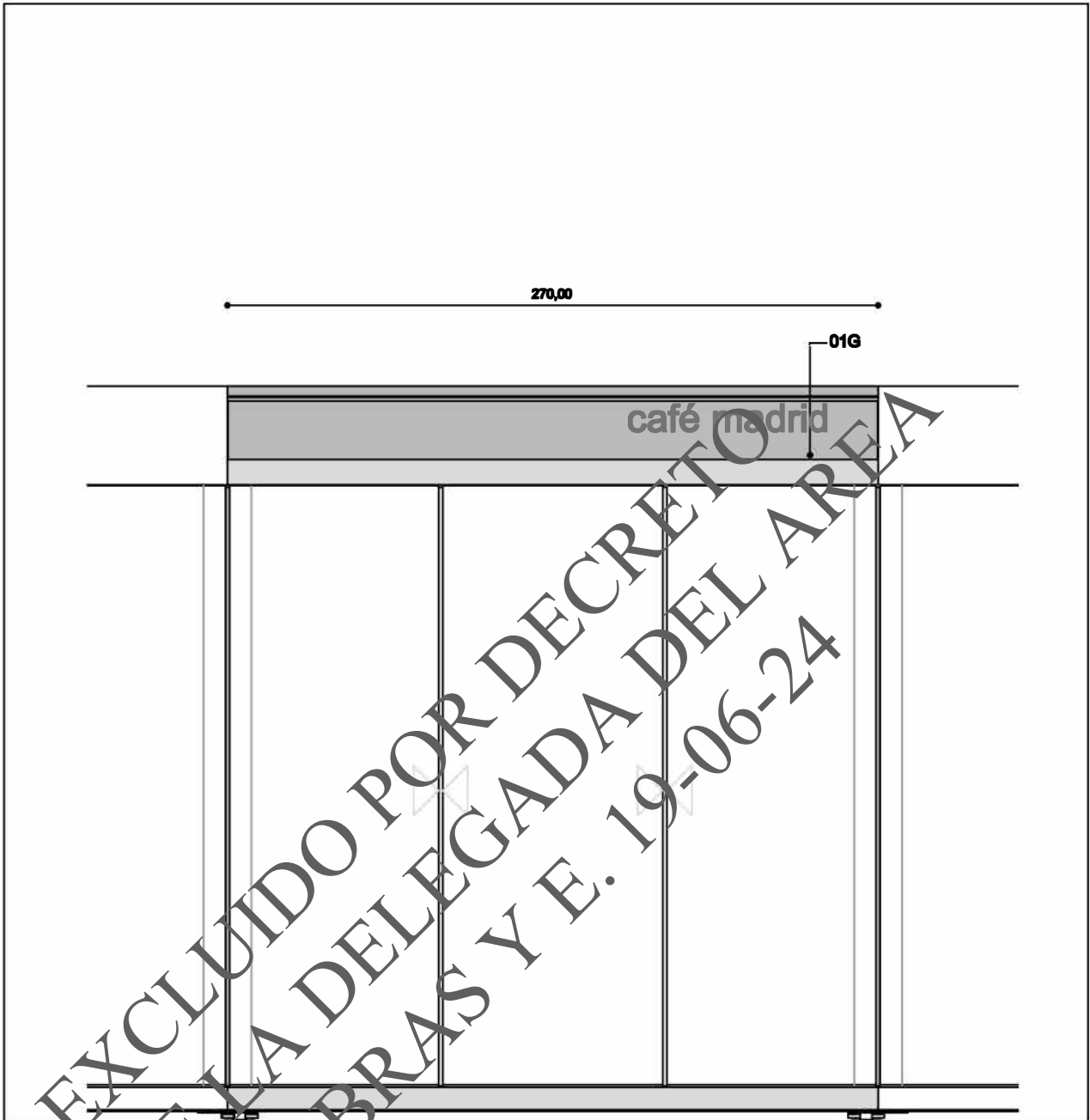

ALZADO A

ELABORADO POR:
[Illegible text]
REVISADO POR:
[Illegible text]

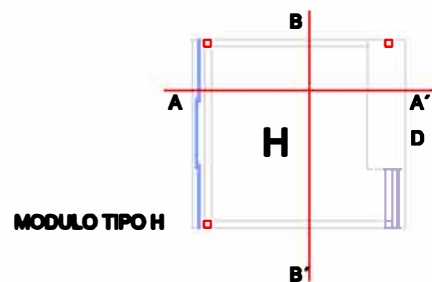

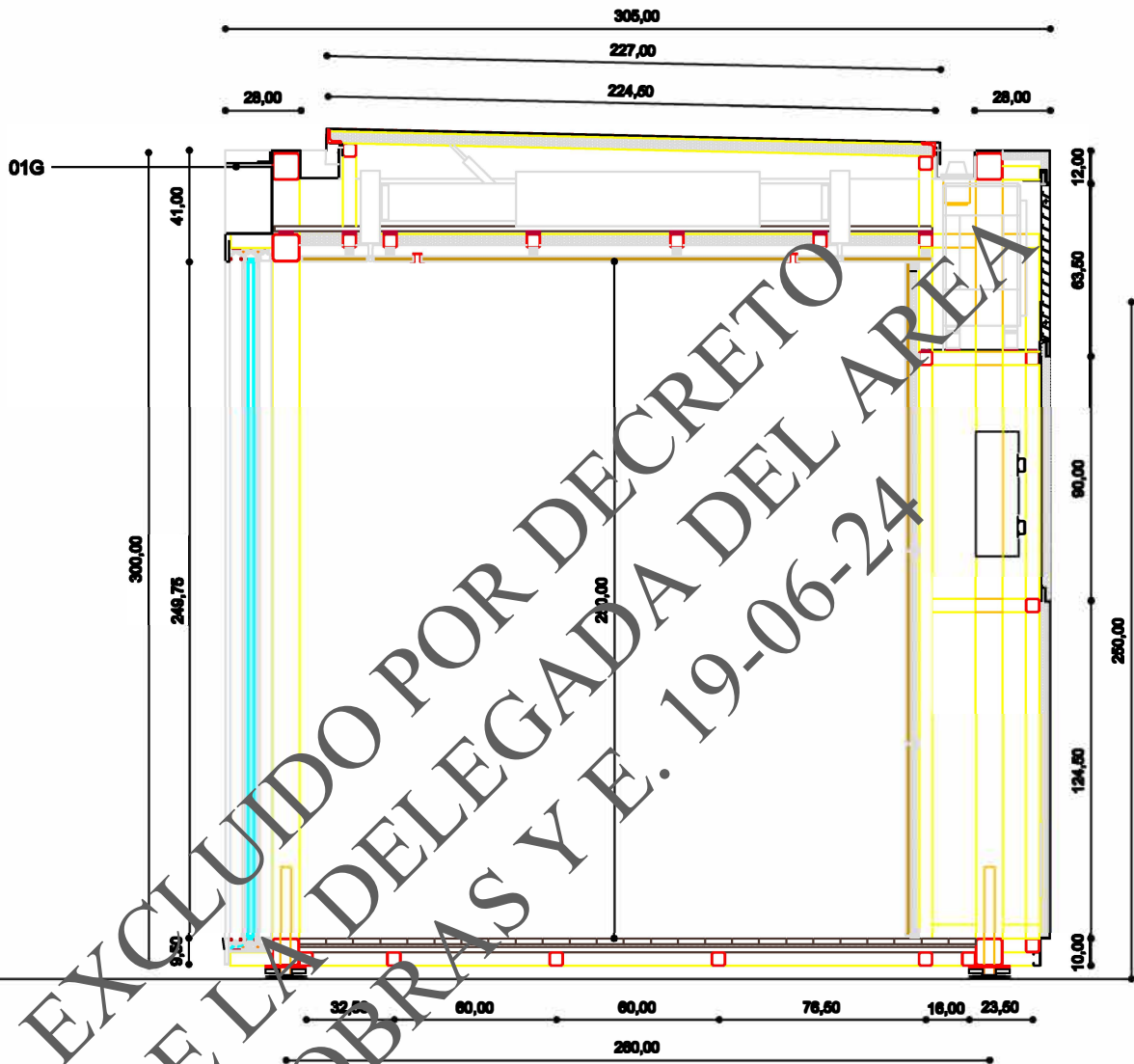

SECCION A-A

01.000000 REJILLA CORRIDA
 02.000000 REJILLA CORRIDA
 03.000000 REJILLA CORRIDA
 04.000000 REJILLA CORRIDA
 05.000000 REJILLA CORRIDA
 06.000000 REJILLA CORRIDA
 07.000000 REJILLA CORRIDA
 08.000000 REJILLA CORRIDA
 09.000000 REJILLA CORRIDA
 10.000000 REJILLA CORRIDA

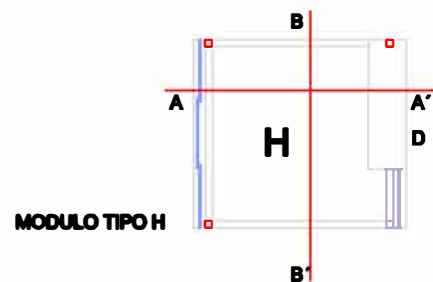

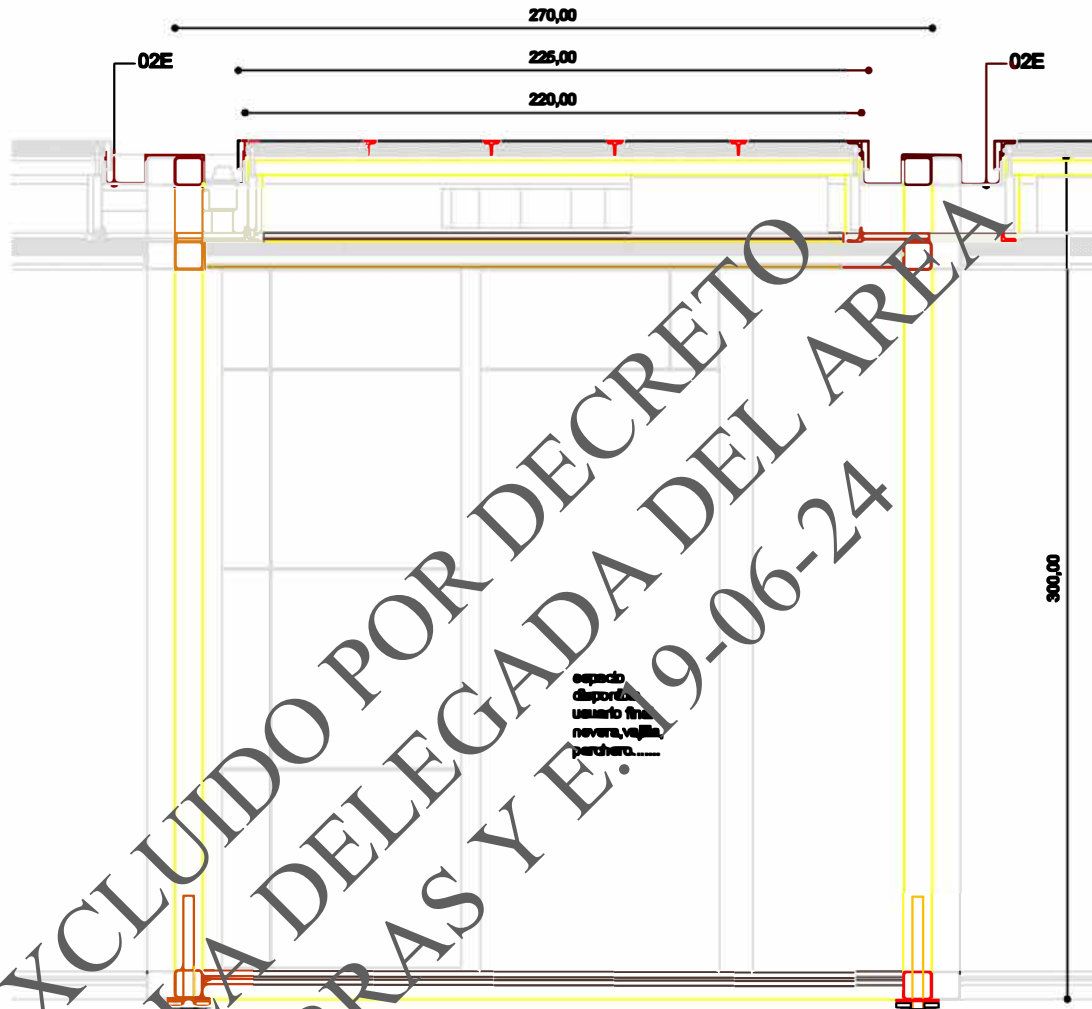

SECCION B-B

ELABORADO POR:
 ELABORADO POR: [illegible]
 ELABORADO POR: [illegible]

REVISADO POR:
 REVISADO POR: [illegible]
 REVISADO POR: [illegible]

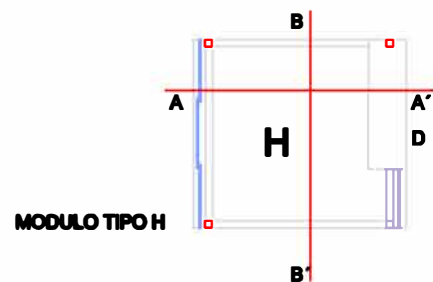

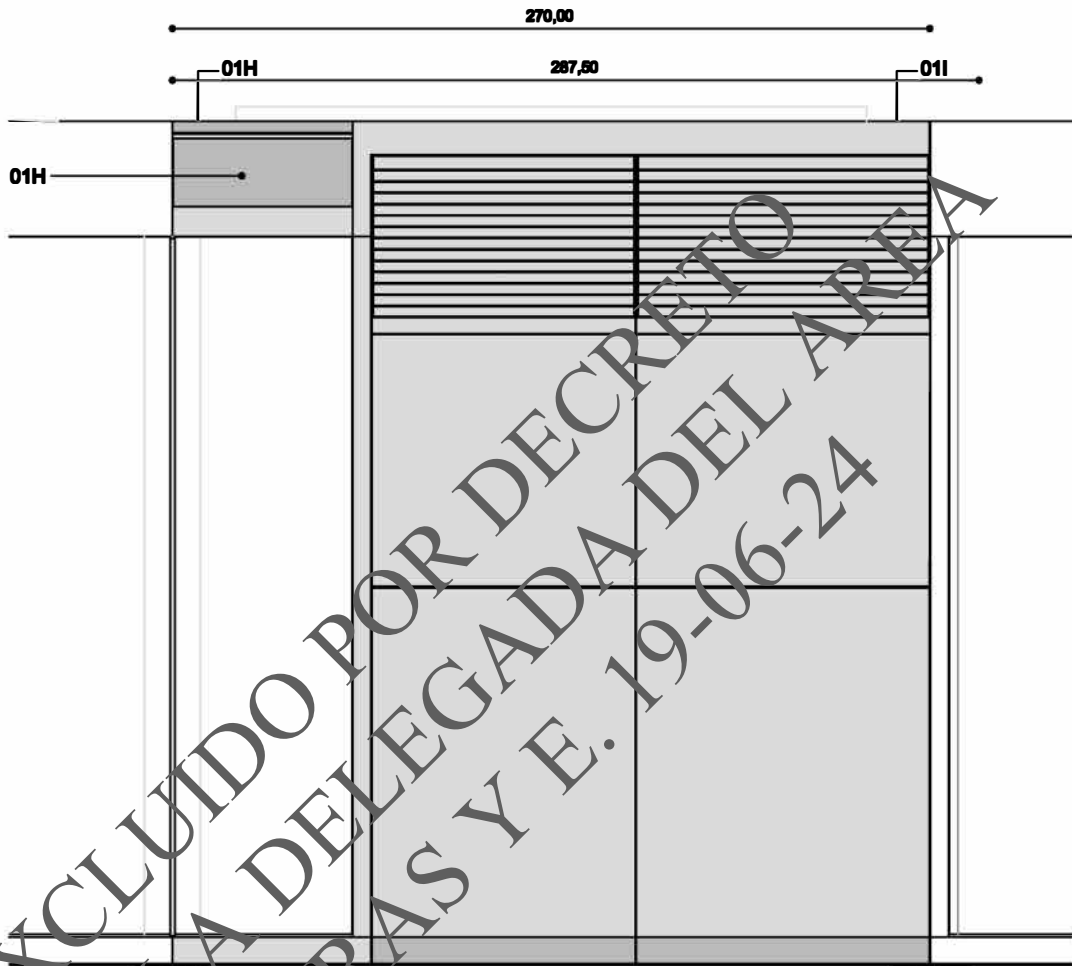

EXCLUIDO POR DECRETO
DE LA DELEGADA DEL AREA
DE OBRAS Y E. 19-06-24

ALZADO C

ELABORADO POR: [Illegible]
REVISADO POR: [Illegible]
APROBADO POR: [Illegible]

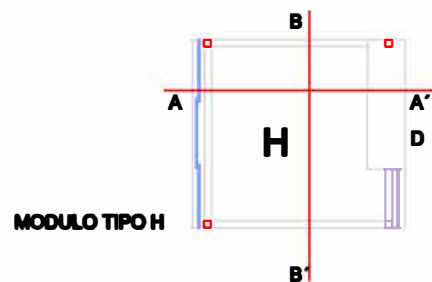

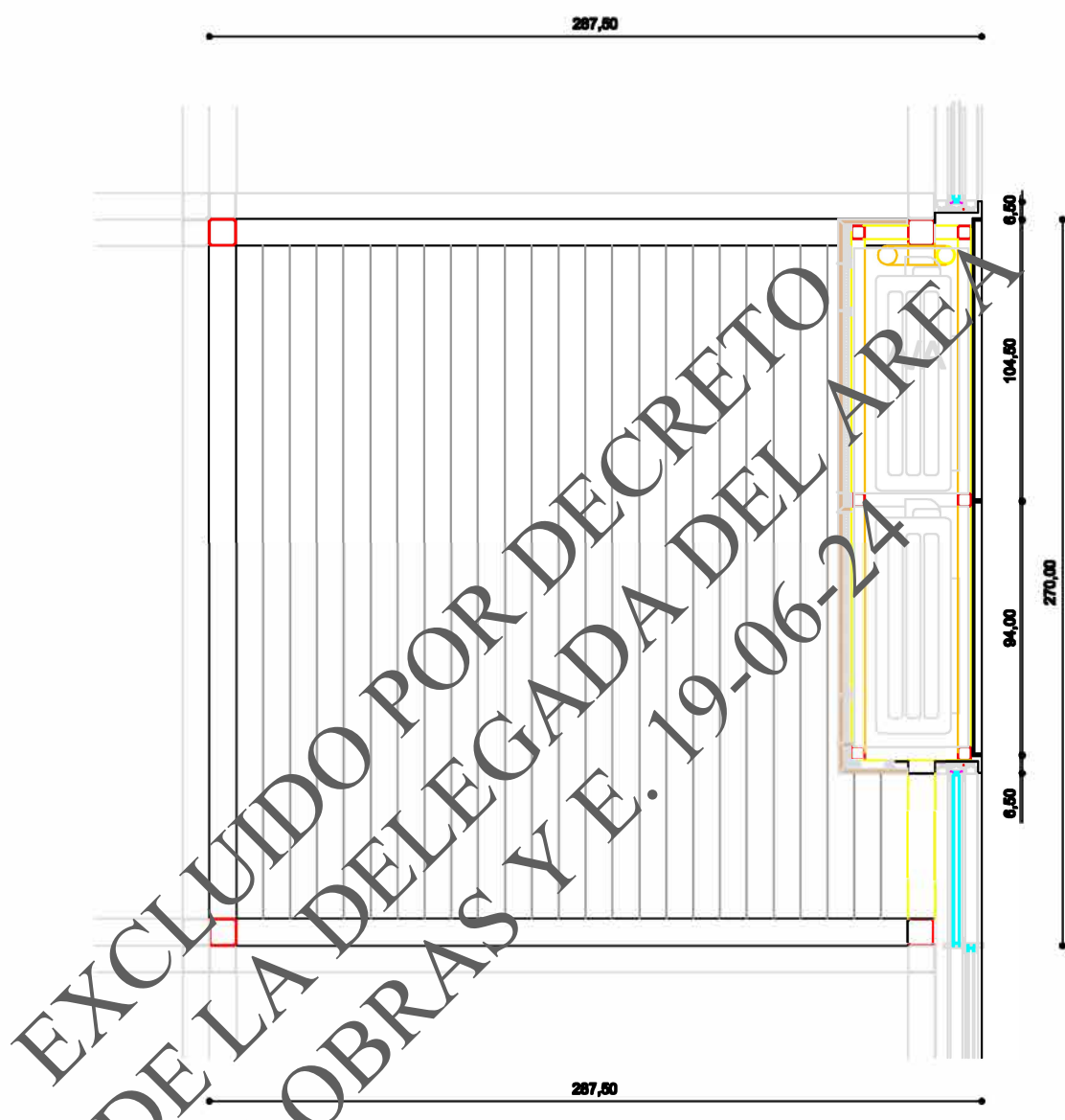

EXCLUIDO POR DECRETO
DE LA DELEGADA DEL AREA
DE OBRAS Y E. 19-06-24

PLANTA

EL OBRAS FRENTE CORNER
EL OBRAS FRENTE CORNER
EL OBRAS FRENTE CORNER
EL OBRAS FRENTE CORNER

EL OBRAS FRENTE CORNER
EL OBRAS FRENTE CORNER
EL OBRAS FRENTE CORNER
EL OBRAS FRENTE CORNER

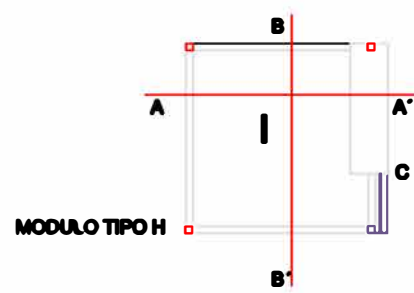

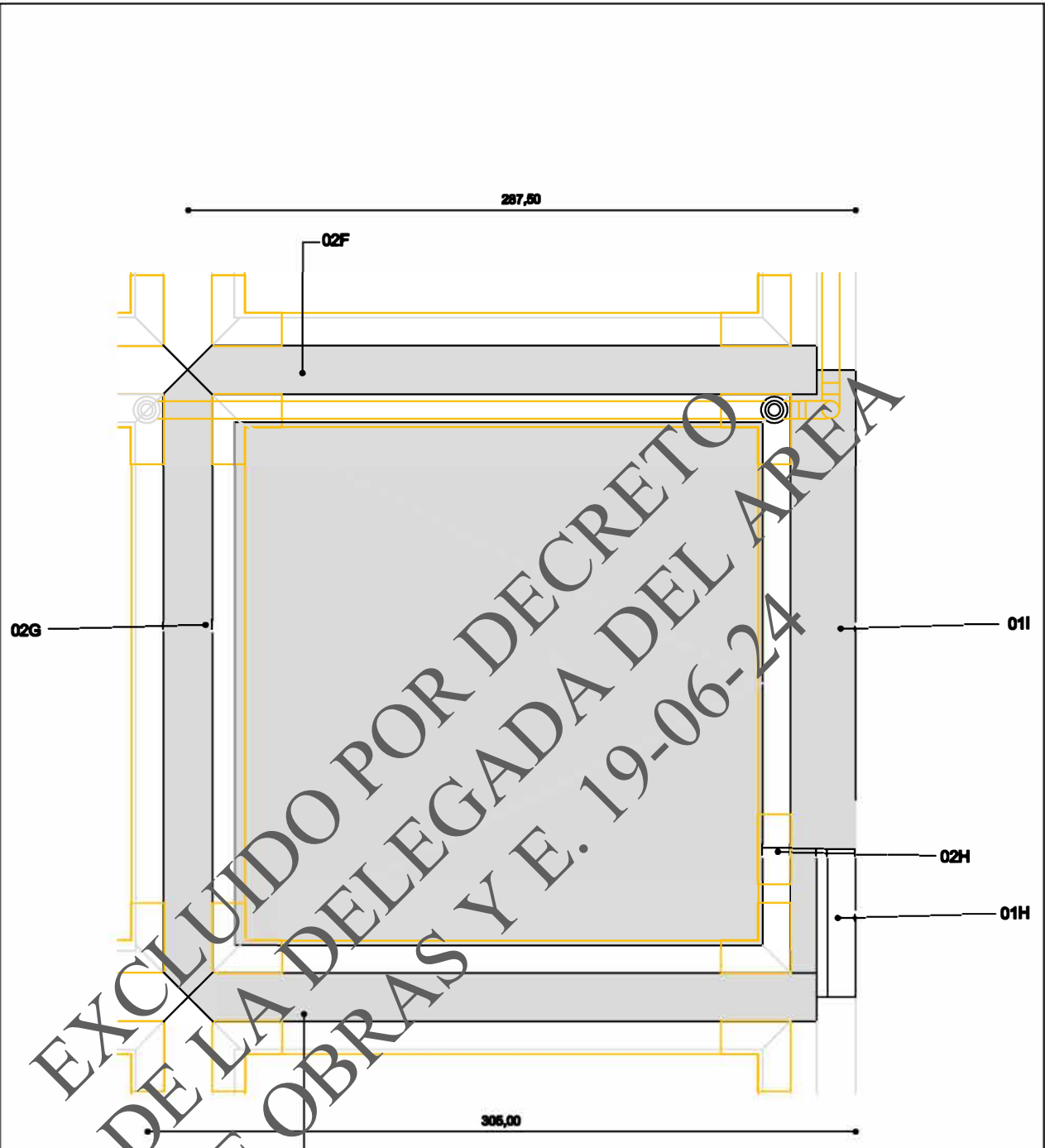

CUBIERTA

PLANO PARA REFERIR CUBIERTA
ESCALA: 1:20

ESCALÓN
ESCALA: 1:20

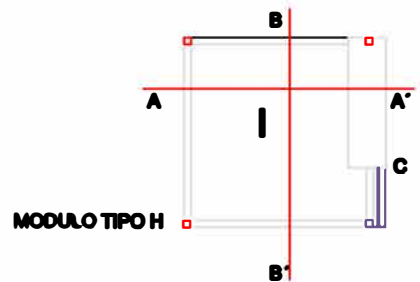

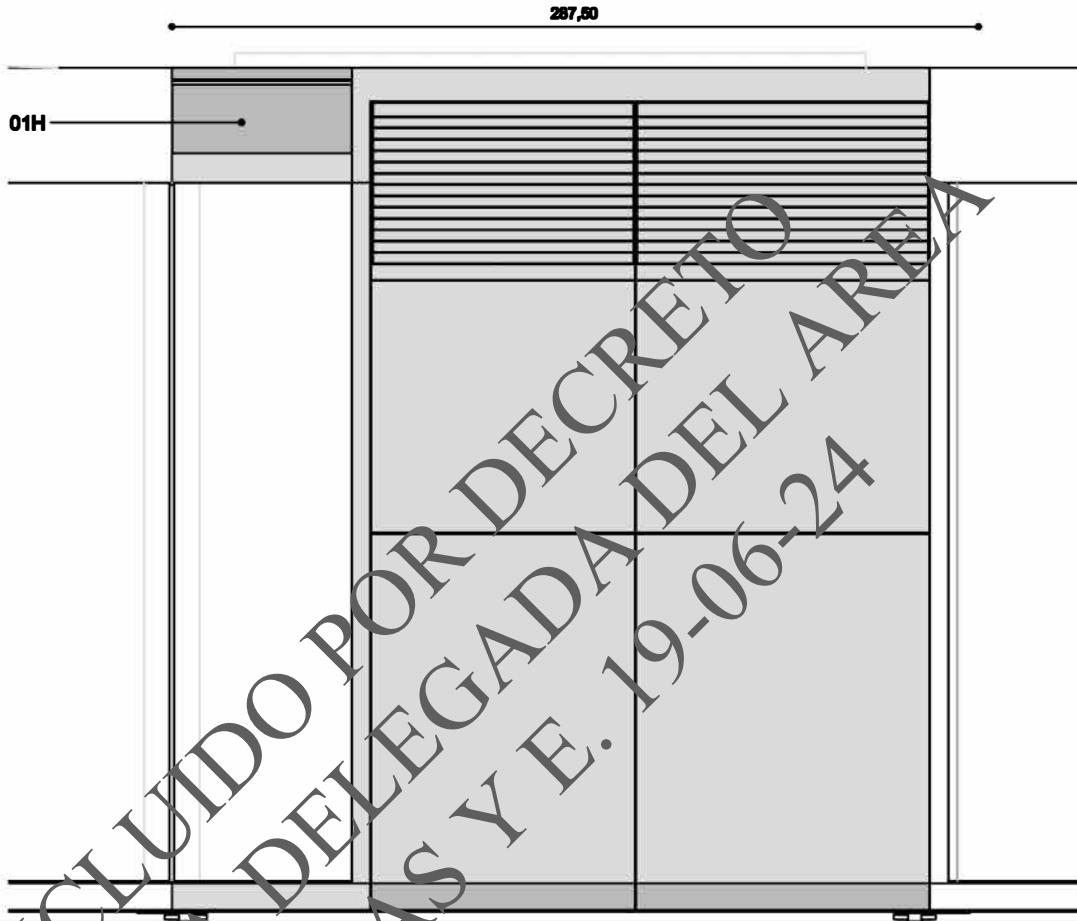

EXCLUIDO POR DECRETO DE LA DELEGADA DEL AREA DE OBRAS Y E. 19-06-24

ALZADO C

PLANO PARA REFERIR CORTES
ESQUEMA DE CORTES
ESQUEMA DE CORTES

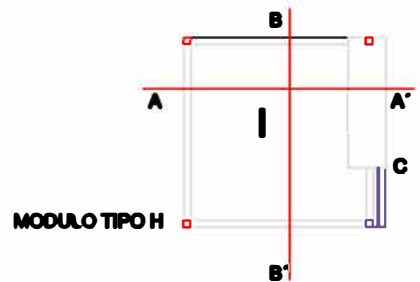

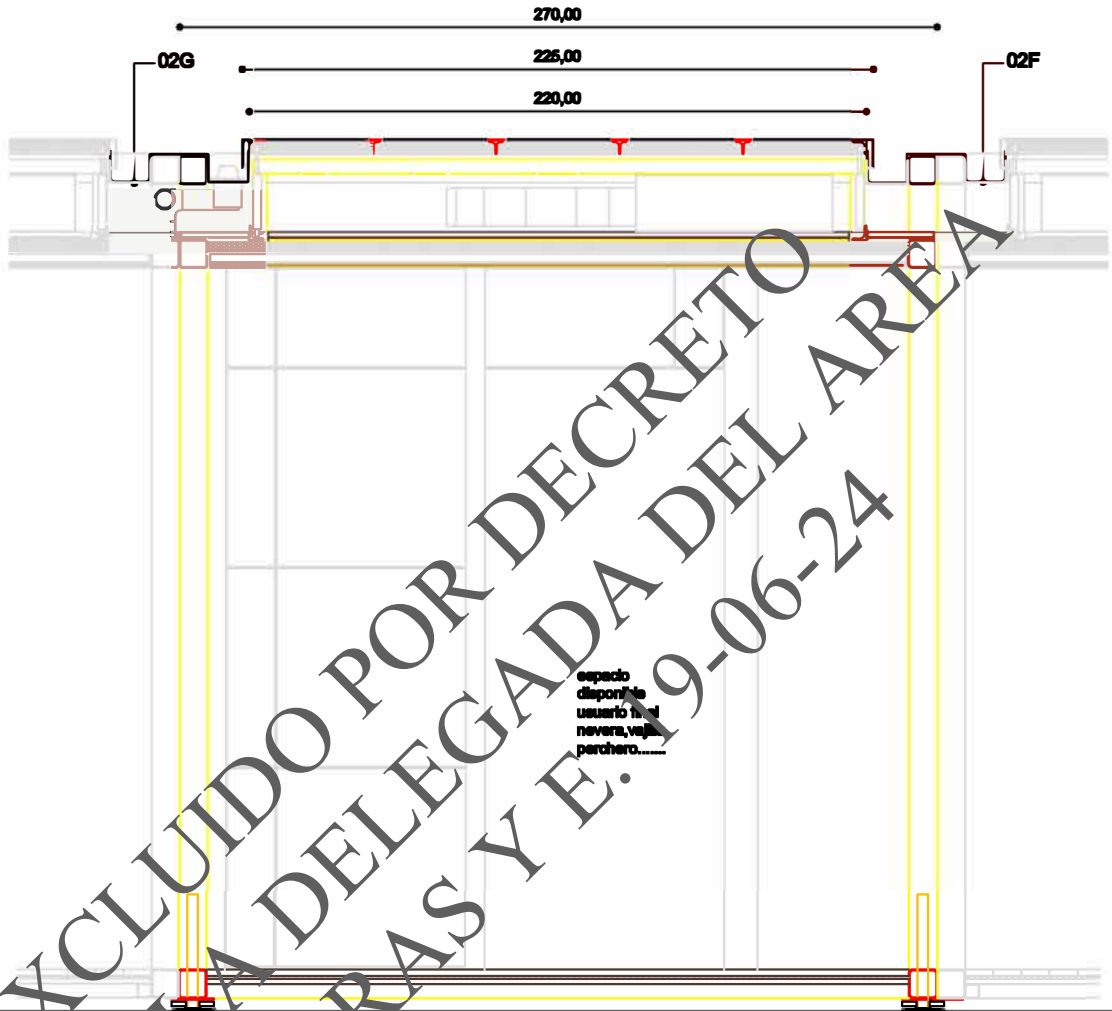

SECCION B-B

PLANO PARA REFERIR CORTES
 ESQUEMA DE REFERENCIA PARA LA LOCALIZACIÓN DE LOS CORTES
 ESQUEMA DE REFERENCIA PARA LA LOCALIZACIÓN DE LOS CORTES
 ESQUEMA DE REFERENCIA PARA LA LOCALIZACIÓN DE LOS CORTES

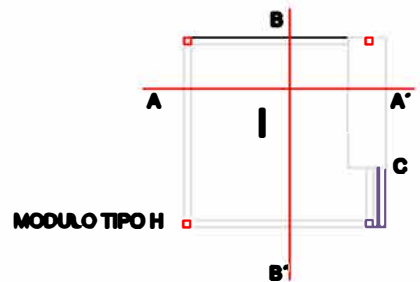

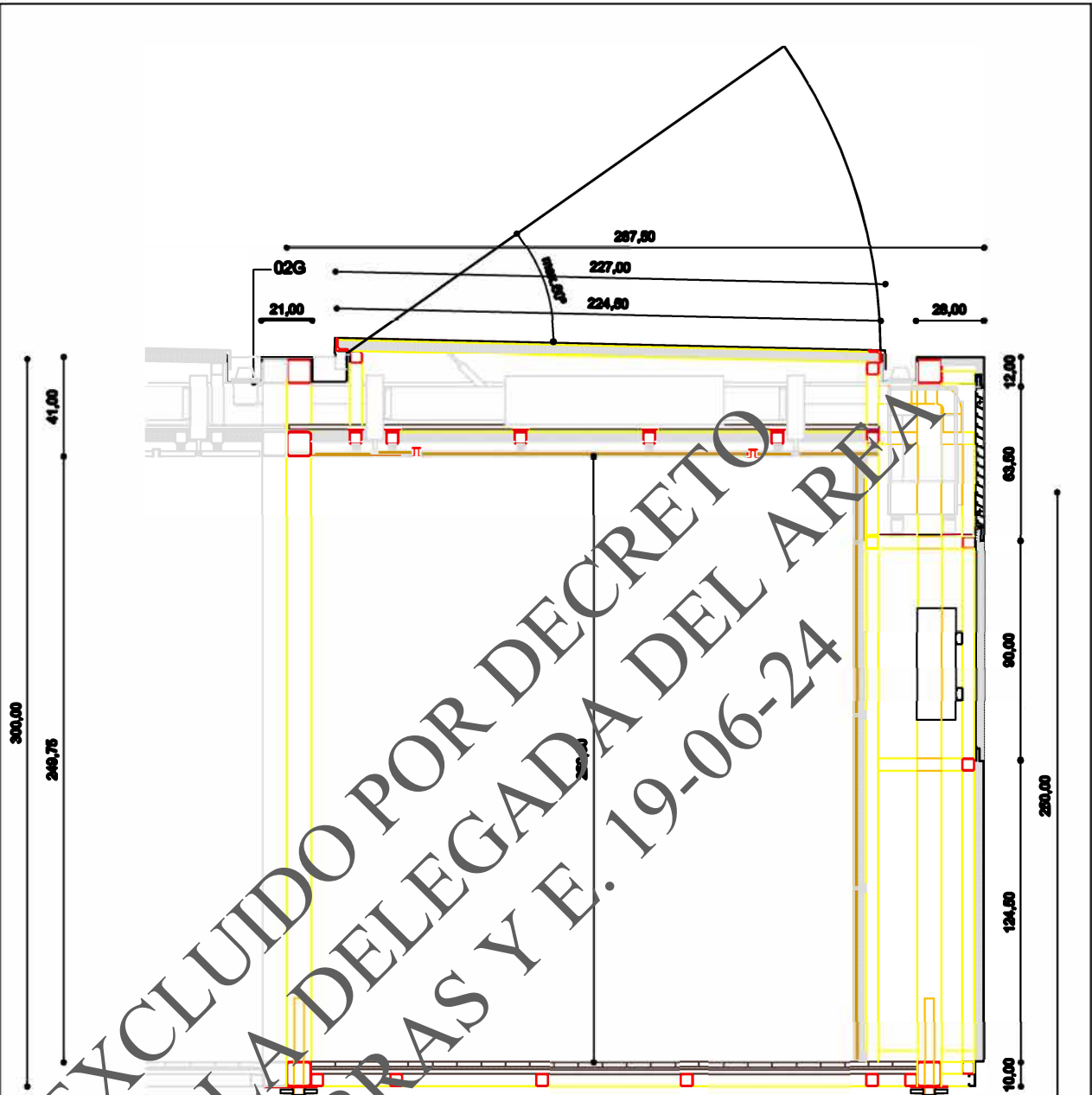

EXCLUIDO POR DECRETO DE LA DELEGADA DEL AREA DE OBRAS Y E. 19-06-24

SECCION A-A

PLANTAS REENTE CORNER
PLANTAS REENTE CORNER
PLANTAS REENTE CORNER
PLANTAS REENTE CORNER
PLANTAS REENTE CORNER

SECCIONES
SECCIONES
SECCIONES
SECCIONES
SECCIONES

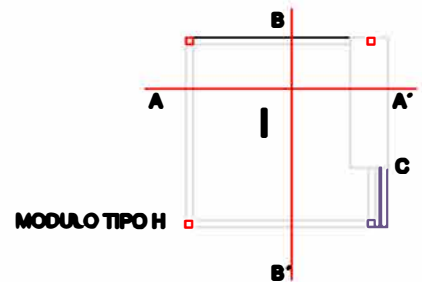



SE-0998.02

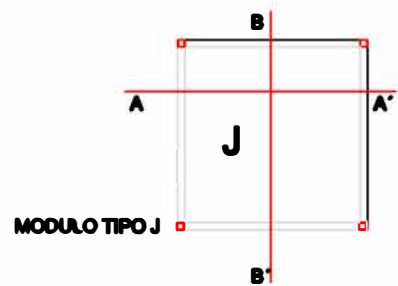

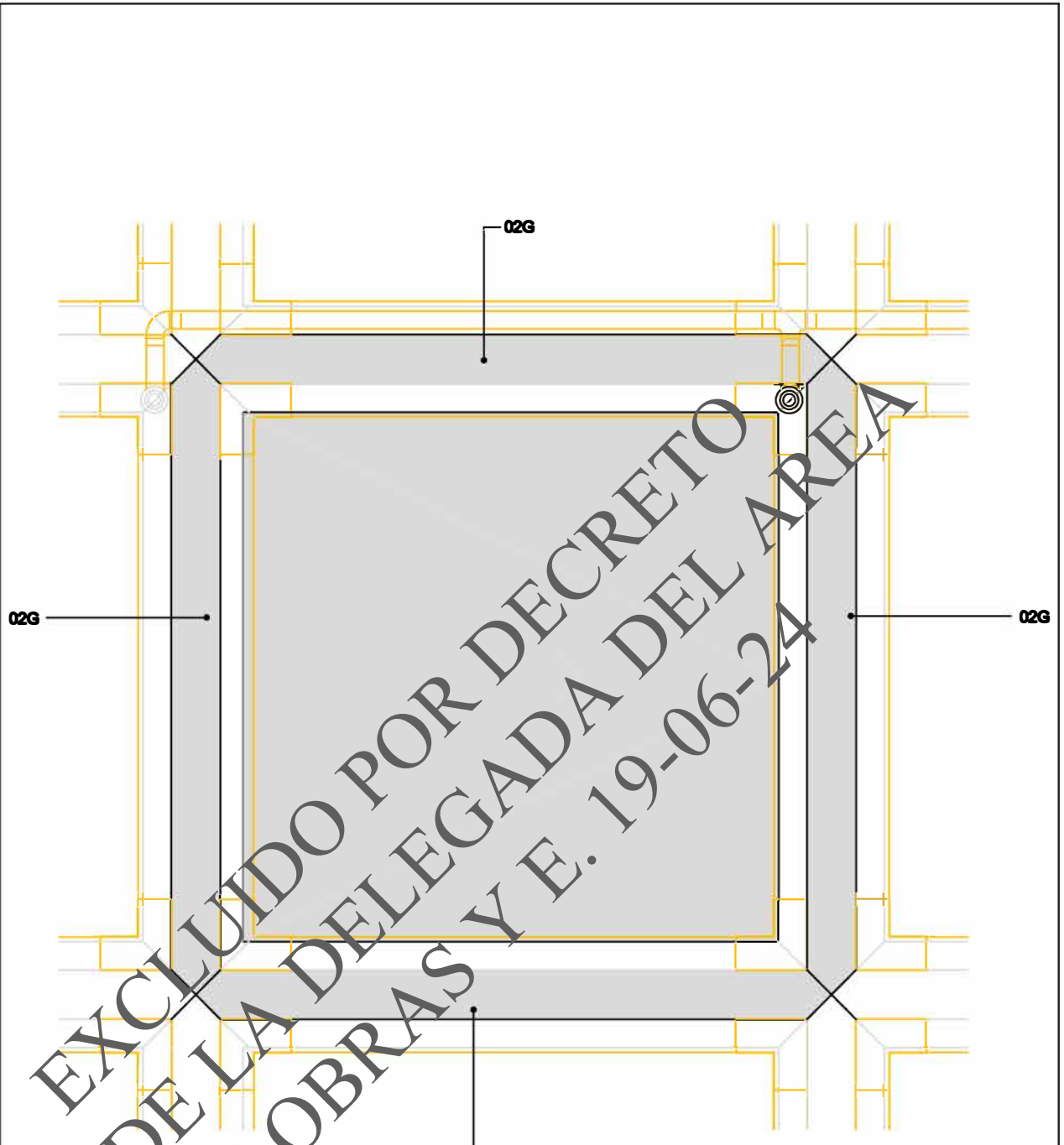

EXCLUIDO POR DECRETO
DE LA DELEGADA DEL AREA
DE OBRAS Y E. 19-06-24

CUBIERTA

ESCALA

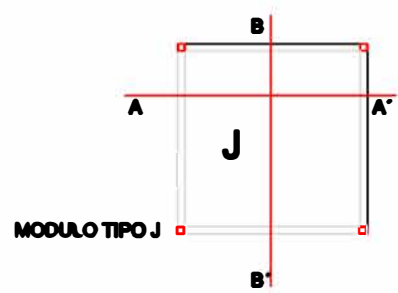

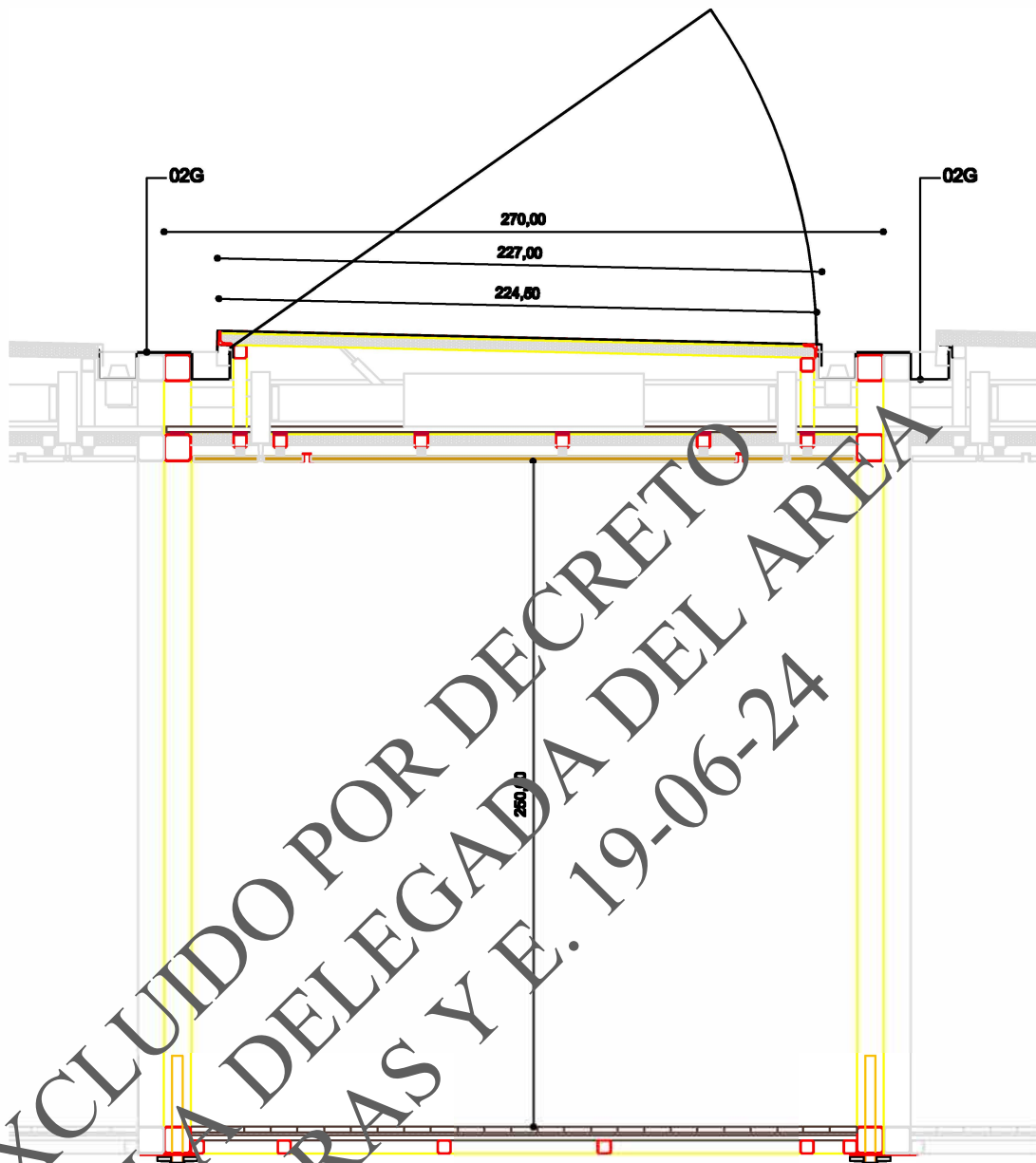

SECCION A-A

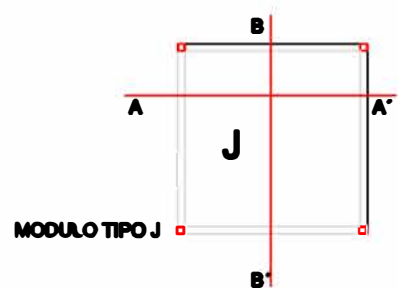

Escala

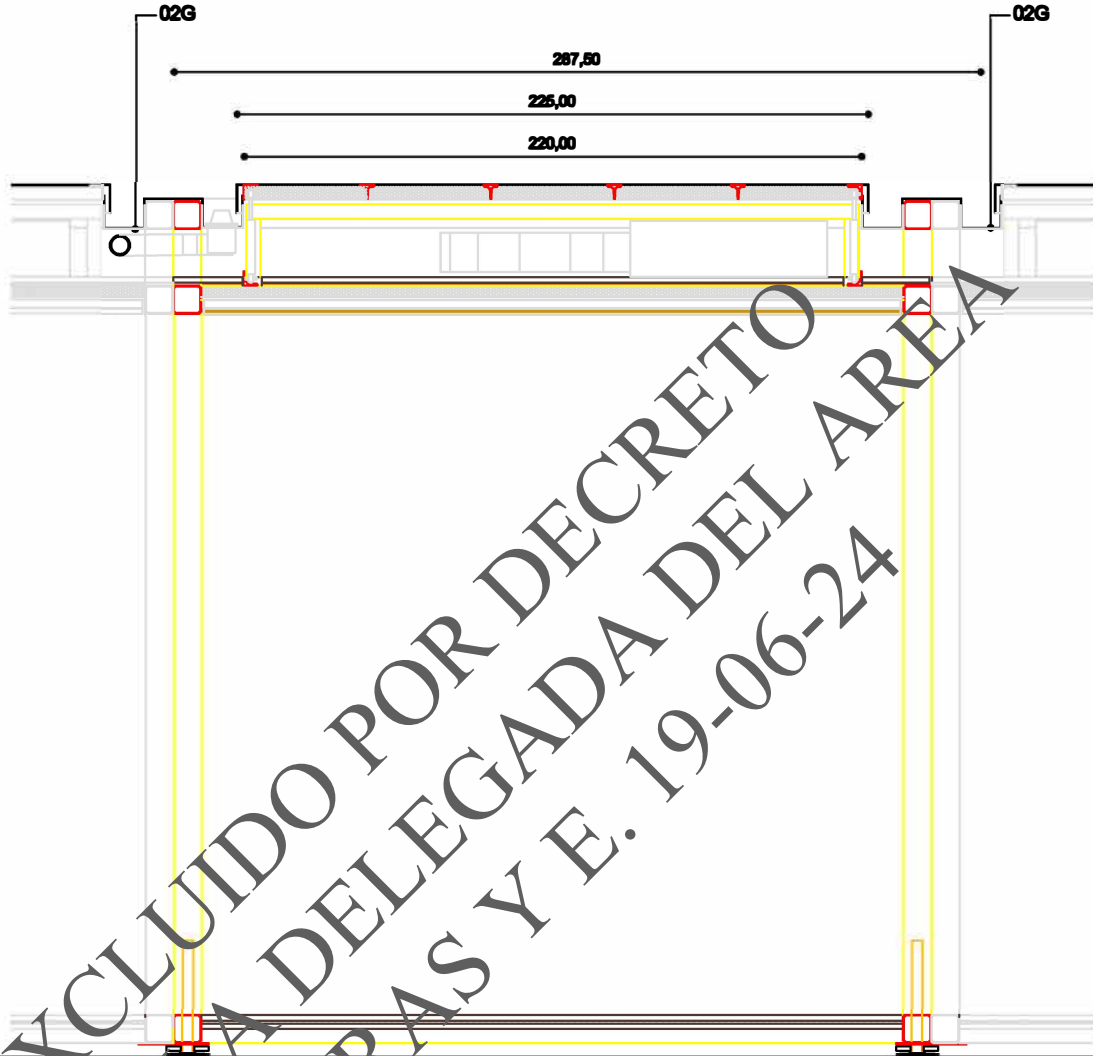

EXCLUIDO POR DECRETO
DE LA DELEGADA DEL AREA
DE OBRAS Y E. 19-06-24

SECCION B-B

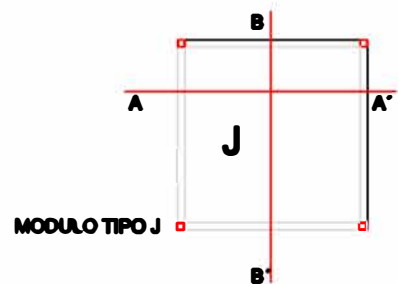

ESCALA

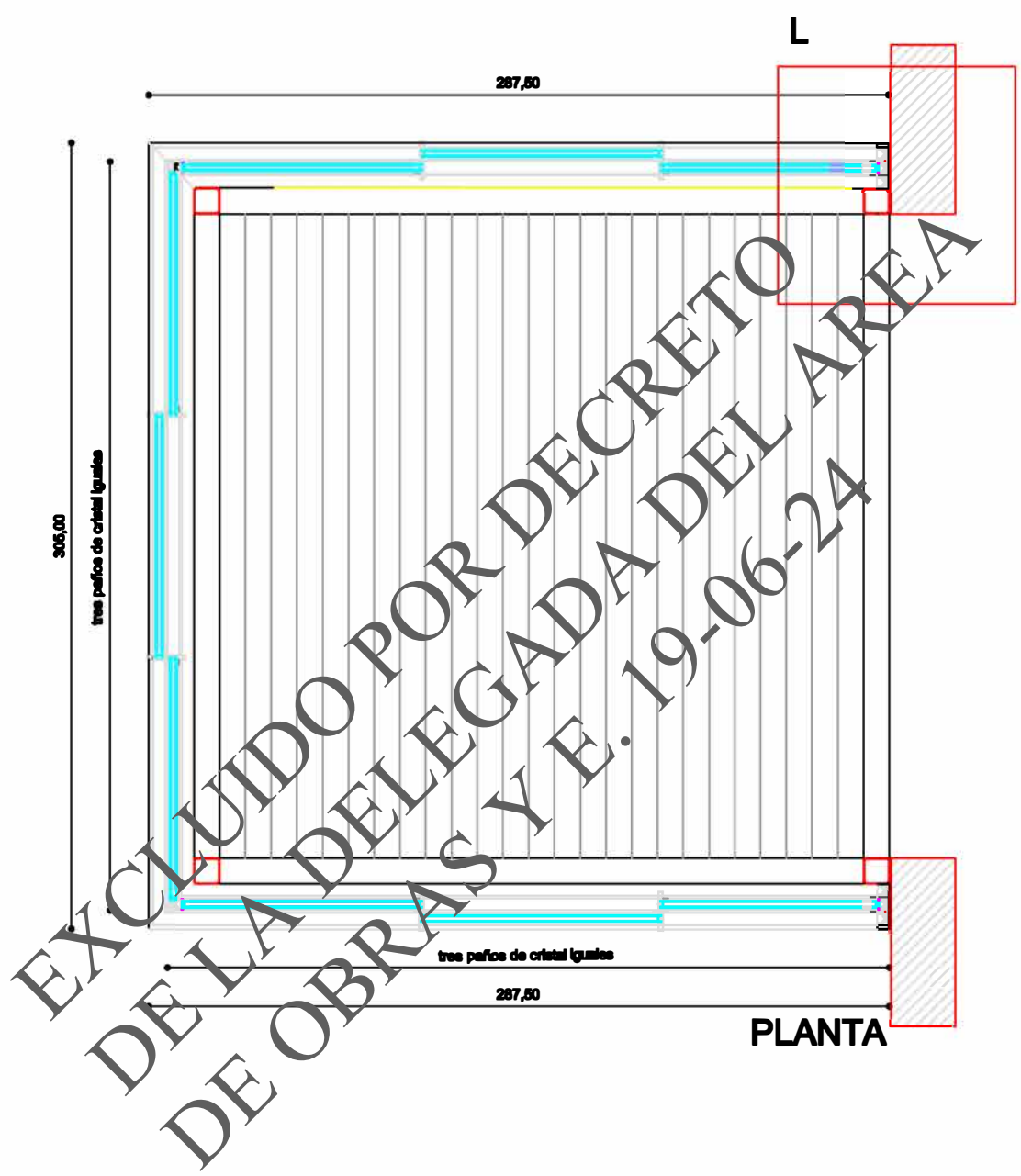

DETALLE L.

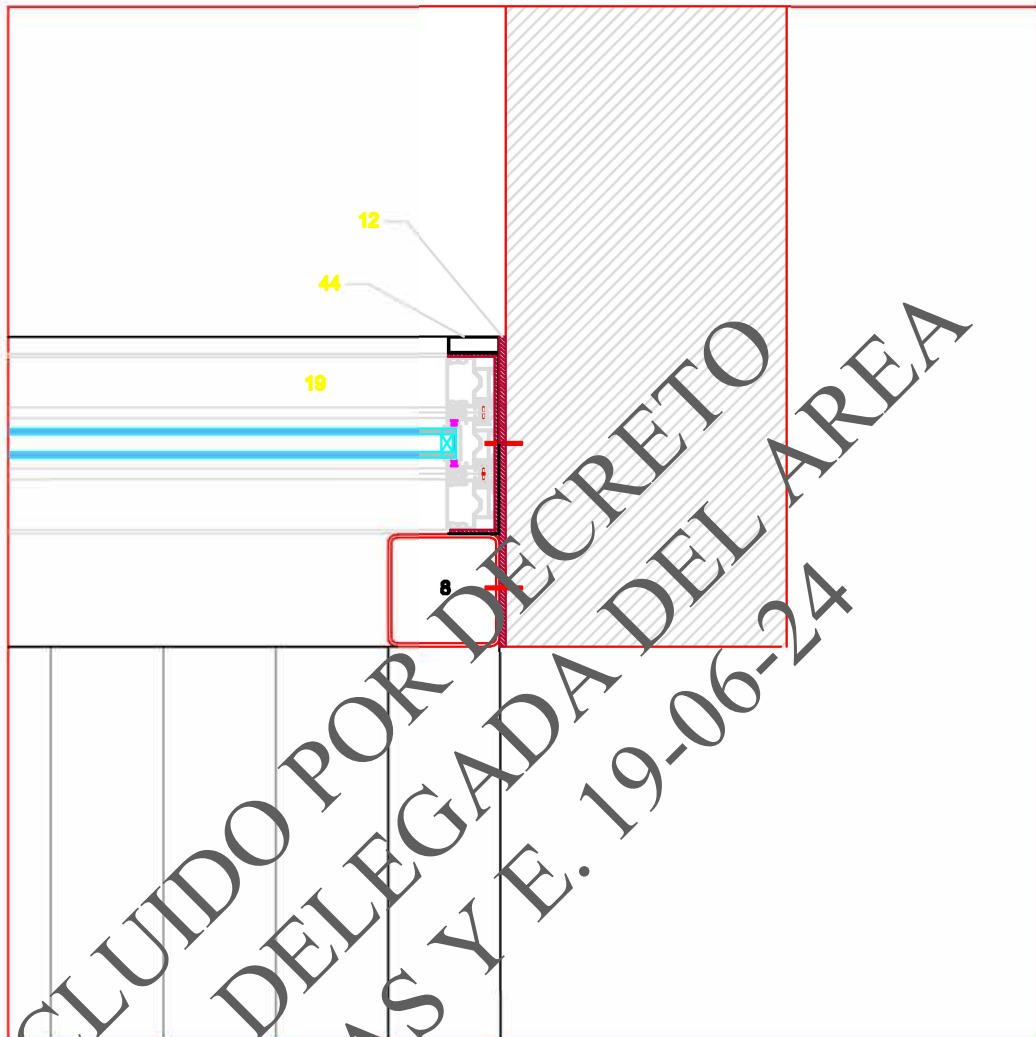

**44. PIEZA VERTICAL CHAPA
ENCUENTRO FACHADA**

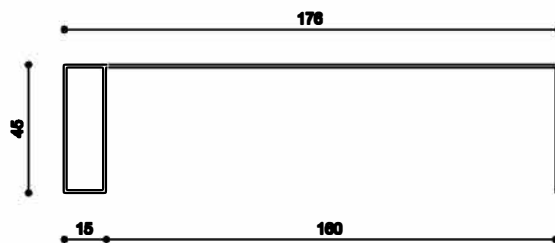

ESCALA 1/2

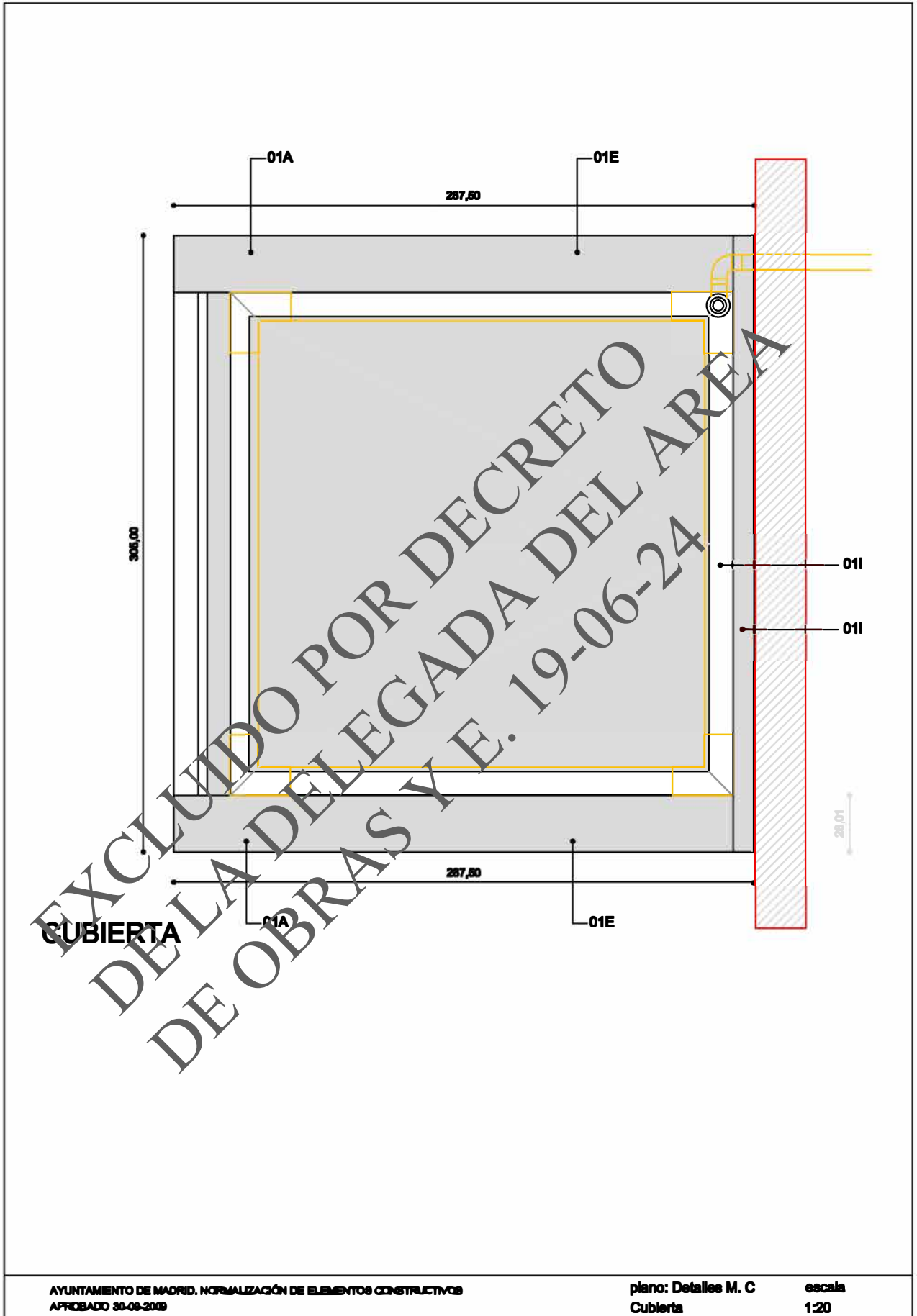

CUBIERTA

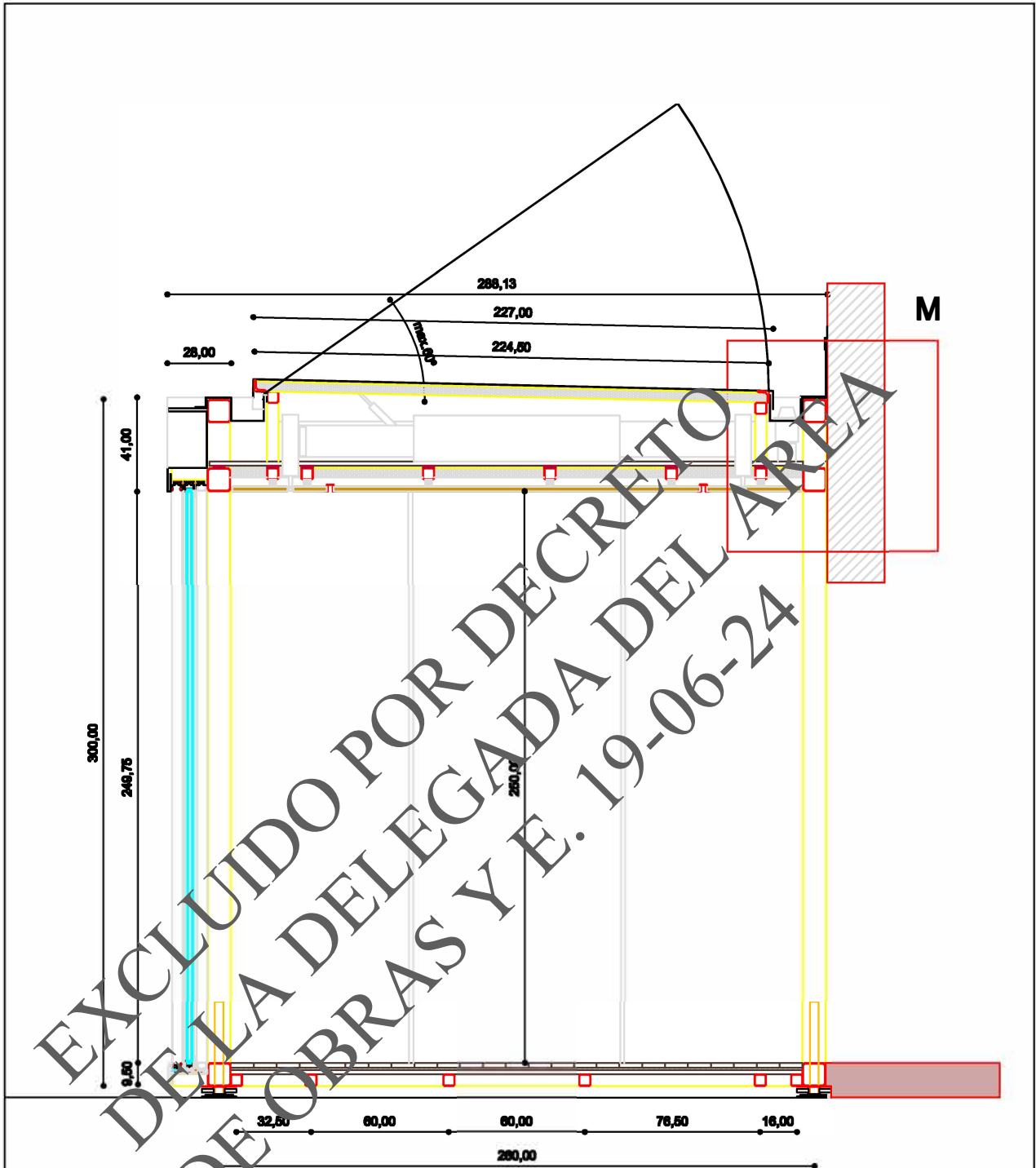

SECCION A-A

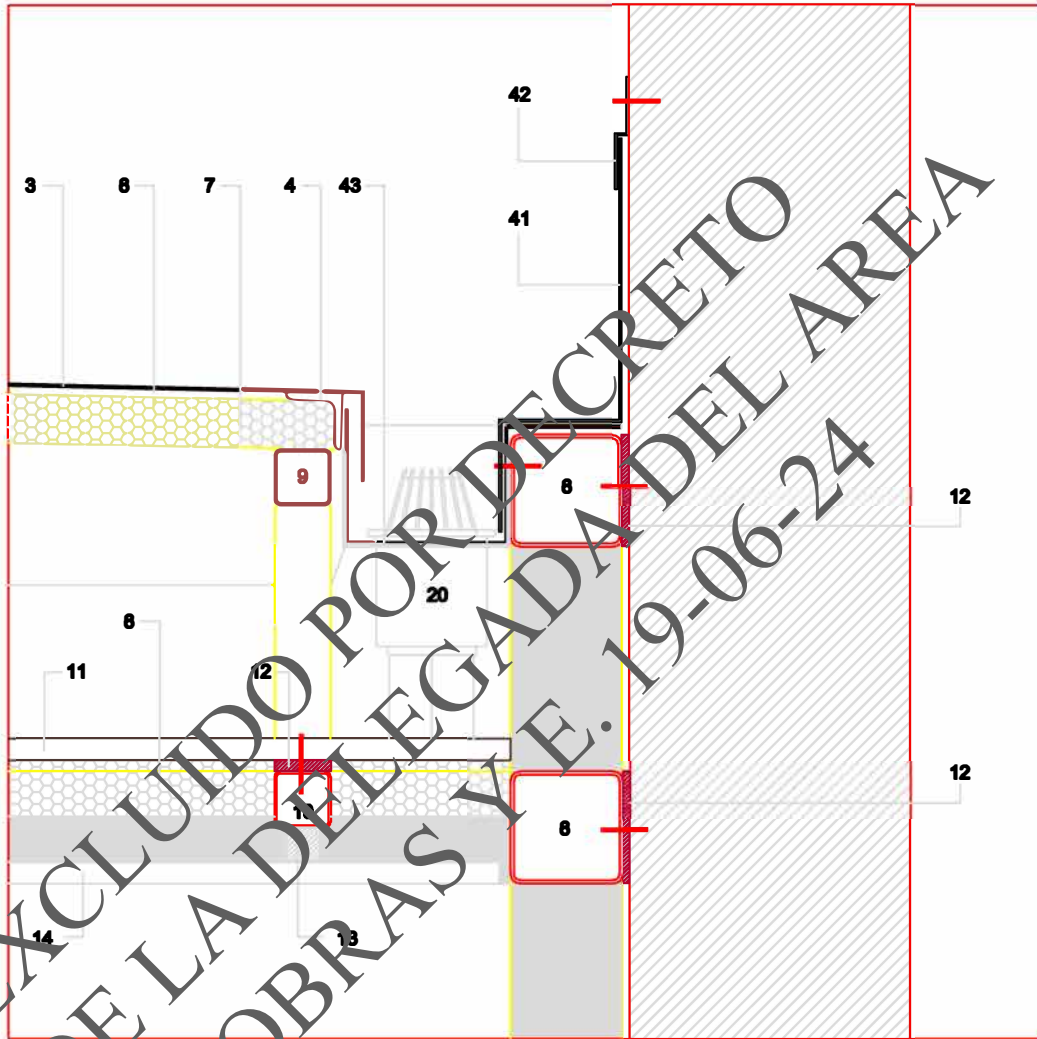

DETALLE M.

CANALÓN DE MÓDULO ADOSADO A FACHADA 02I

SE AÑADEN 200 mm. EN EL EXTREMO DEL MÓDULO FINAL

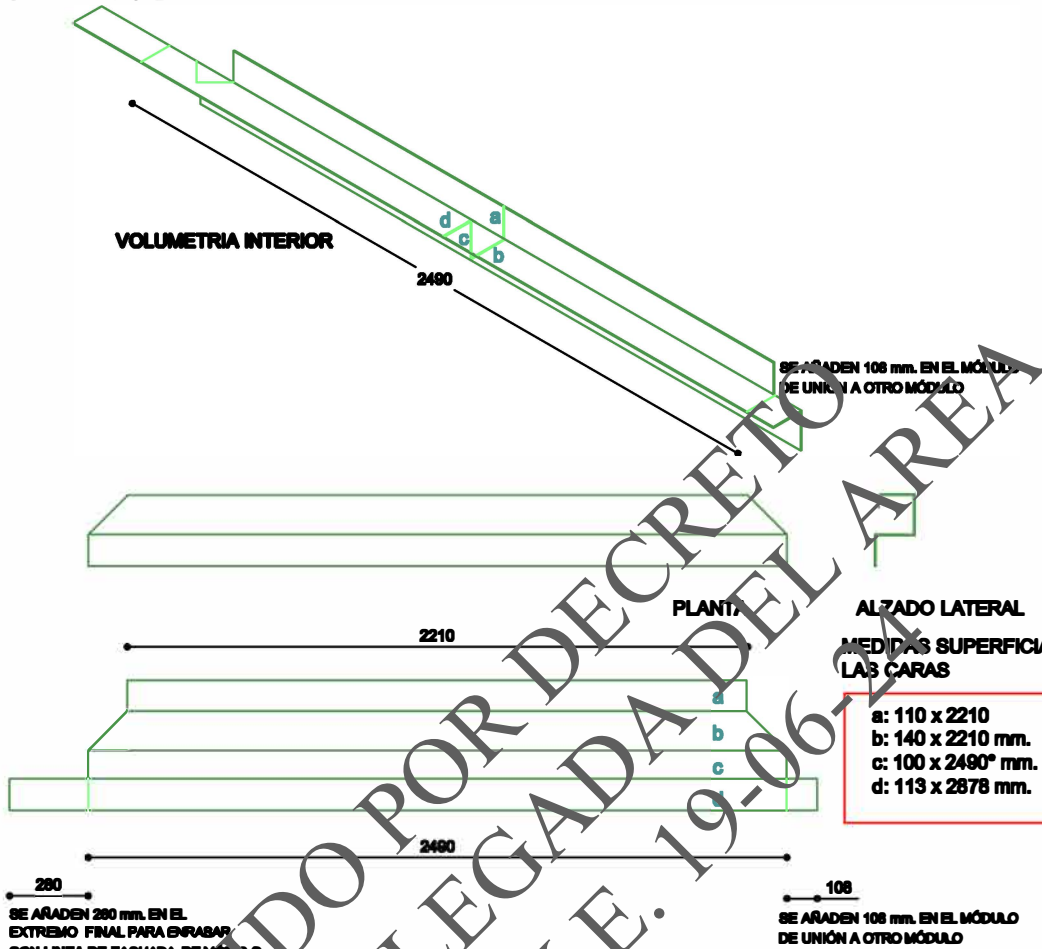

BABERO SOLAPE A FACHADA. h: 25 cm.

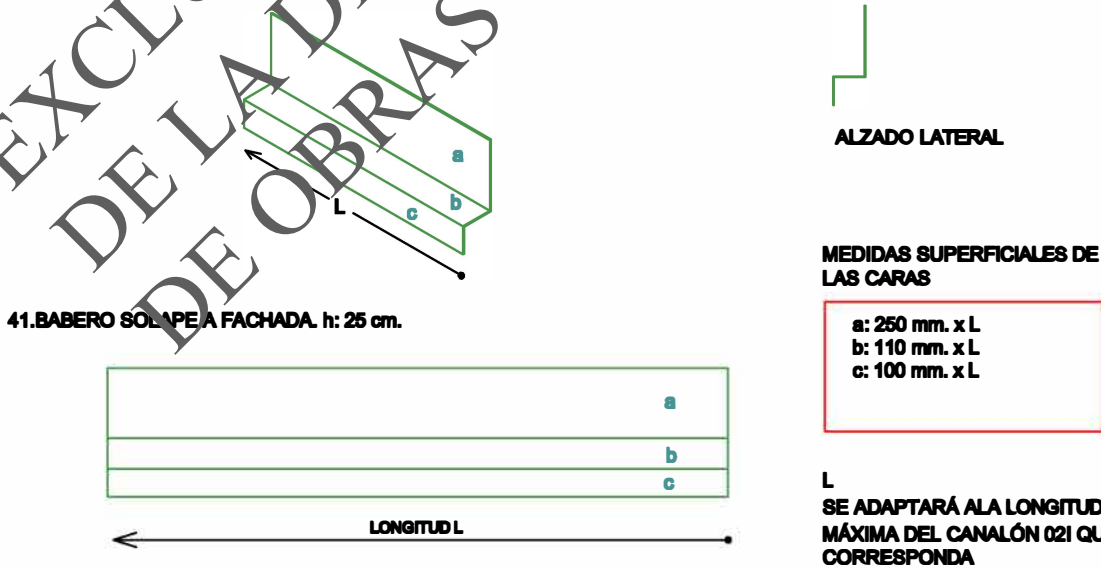

DESARROLLO BABERO

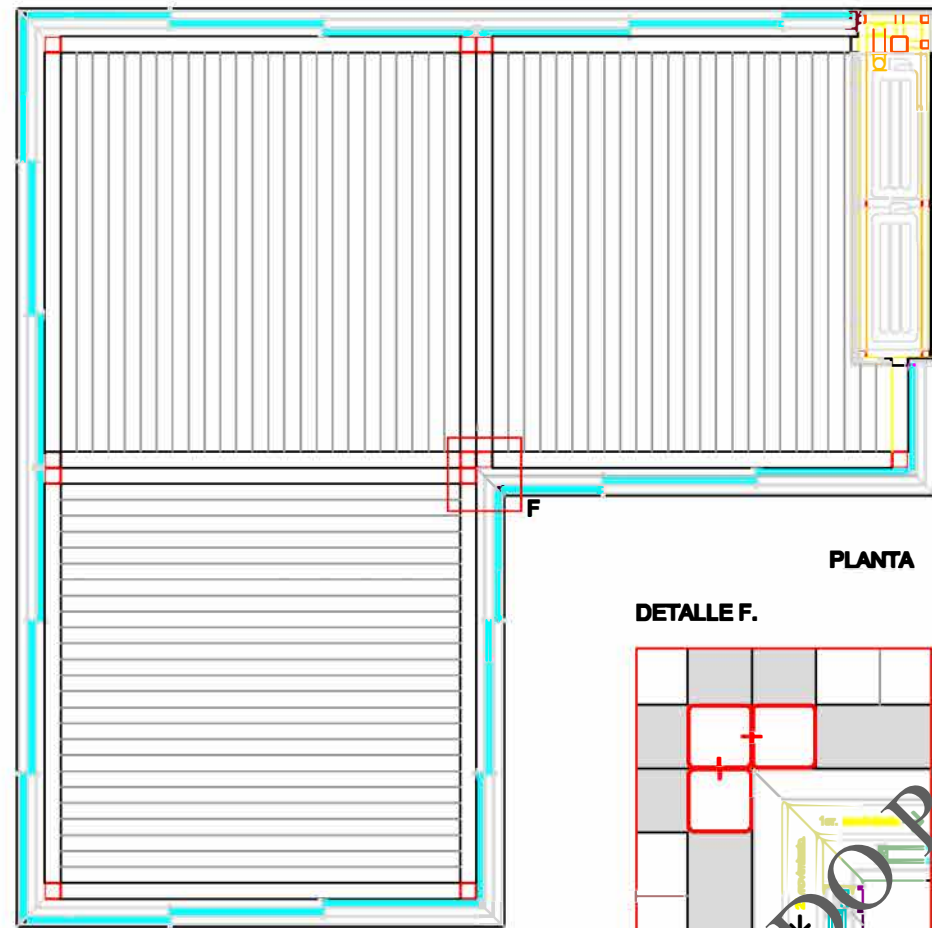

PLANTA

DETALLE F.

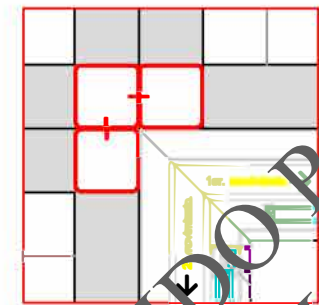

APERTURA DE CARPINTERÍA EN ESQUINA

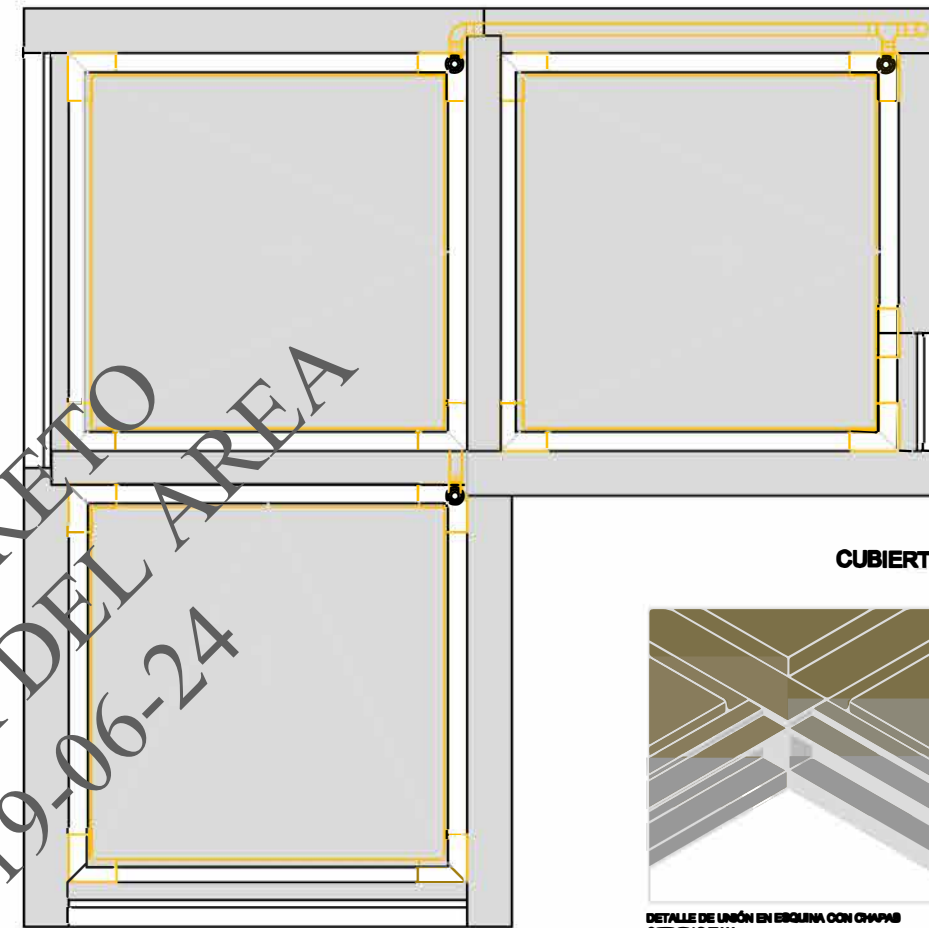

CUBIERTA

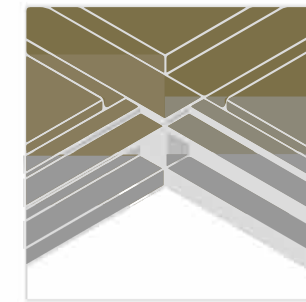

DETALLE DE UNIÓN EN ESQUINA CON CHAPAS
CORRIENTES EN U

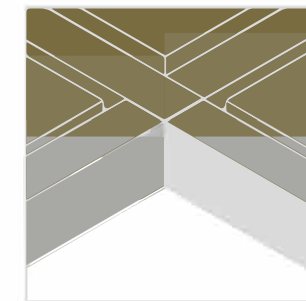

DETALLE DE UNIÓN EN ESQUINA CON CHAPAS
CORRIENTES CERRADAS

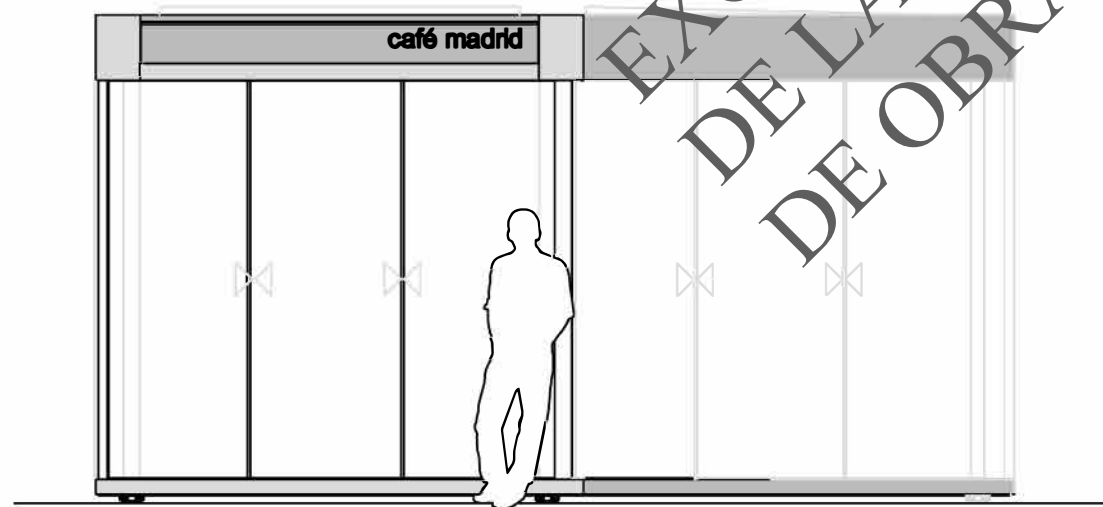

ALZADO B

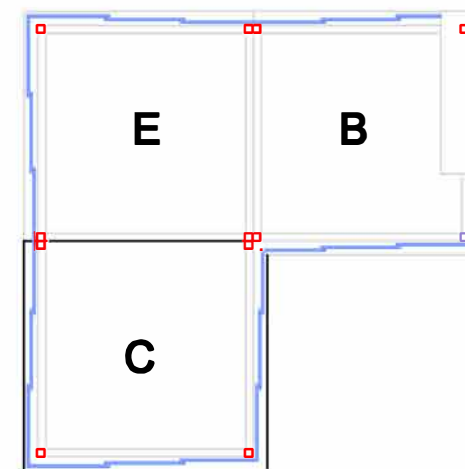

EXCLUIDO POR DECRETO
DE LA DELEGADA DEL AREA
DE OBRAS Y E. 19-06-24

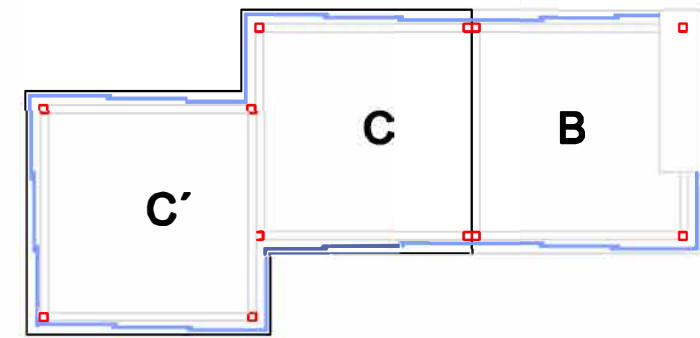
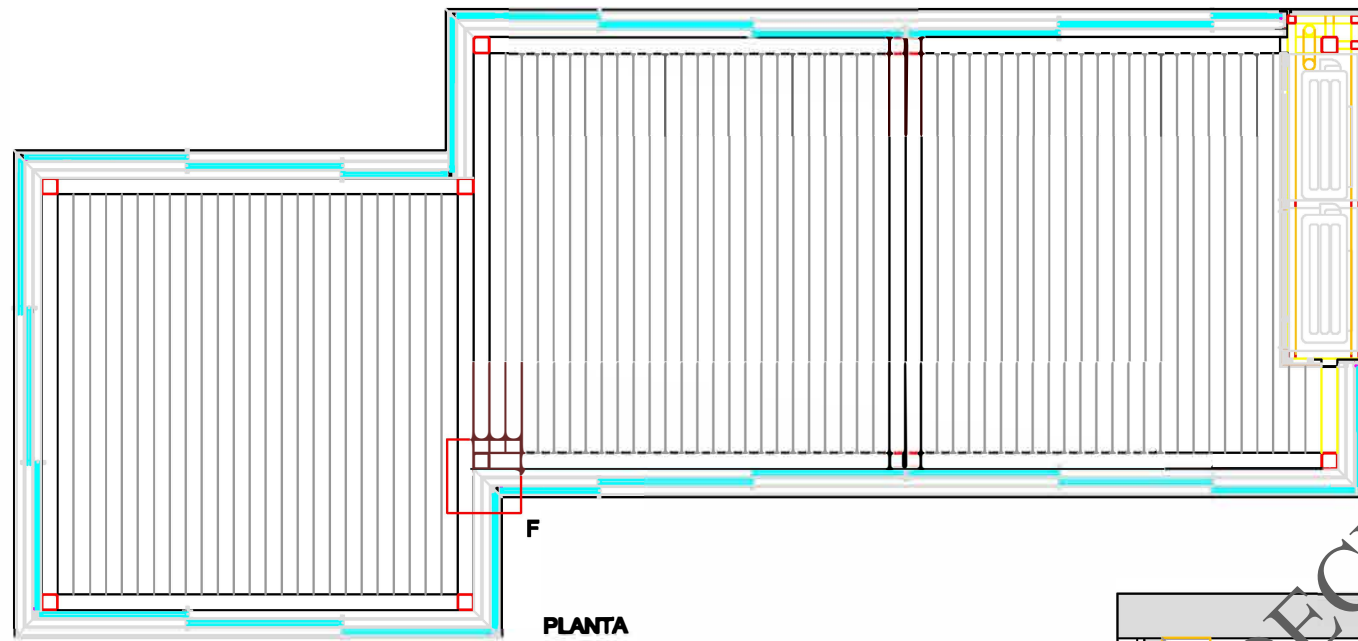

DETALLE F.

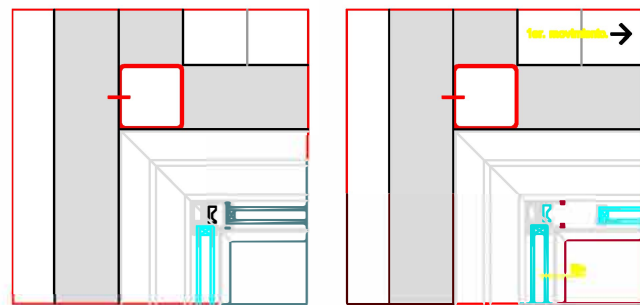

APERTURA DE CARPINTERÍAS EN EBCOLINAS.

CUBIERTA

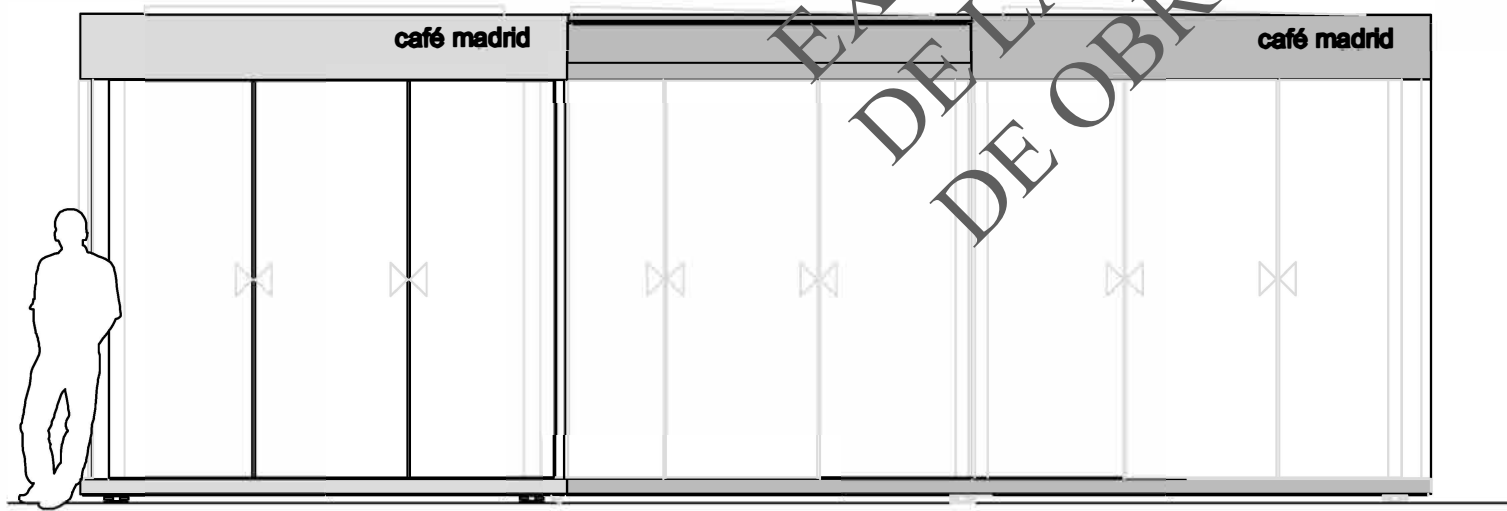
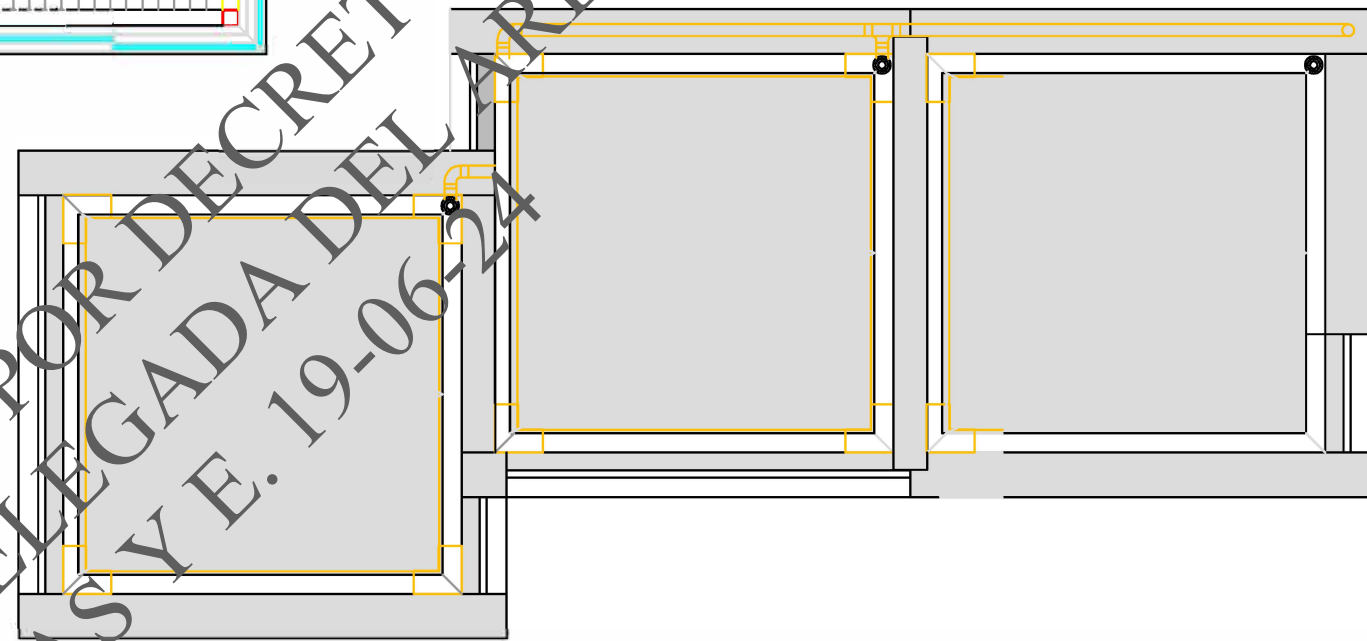

ALZADO B

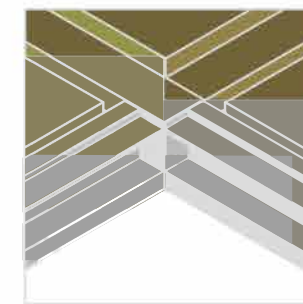

DETALLE DE UNIÓN EN EBCOLINA CON CHAPAS CORVAS EN U

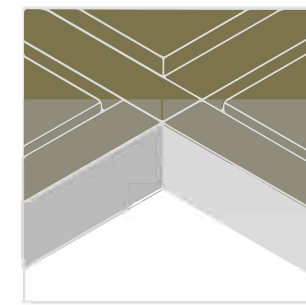

DETALLE DE UNIÓN EN EBCOLINA CON CHAPAS CORVAS CERRADAS

EXCLUIDO POR DECRETO
DE LA DELEGADA DEL AREA
DE OBRAS Y E. 19-06-24